

# NÁBYTKOVÉ KOVÁNÍ



**TOP VÝBĚR!**

 **KOPECKÝ CZ**  
nábytkové kování



Více než 20 let se zabýváme prodejem nábytkového kování a vybavení do interiérů. Jsme partnery truhlářů, výrobců nábytku či interiérových studií. Při výběru dodavatelů dáváme přednost kvalitním produktům. Naši nabídku doplňujeme také produkty vlastní výroby.

Není vždy jednoduché se zorientovat v pestré nabídce nábytkového kování, proto přicházíme s **TOP VÝBĚREM** z našeho sortimentu, který zahrnuje ty nejoblíbenější položky našich zákazníků.

Věříme, že si také vyberete.

---

## Obsah

Nábytkové závěsy	1
Zásuvkové boxy a výsuvy	4
Výklopné mechanismy a píсты	11
Spojovací kování	13
Nábytkové nohy, nožky a sokly	15
Drátěný kuchyňský program	17
Nástěnné systémy	24
Odpadkové koše	28
Dřezy a baterie	30
Ostatní vybavení kuchyní	37
Šatny	39
Kování pro posuvné dveře	43
Nábytkové elektrozařízení	46
LED osvětlení	48
Úchytky a knoflíky	51
Narážecí úchytky s frézováním	57
Hliníkové rámečky	58
Hliníkové konstrukce	59
Pevné a rozkládací jídelní stoly	60

## ZÁVĚSY SOFT CLOSE EXPERT S TLUMENÍM

- Estetické závěsy s funkcí SOFT CLOSE zajišťují pomalé a tiché dovírání dvířek
- Excentrické nastavení napomáhá regulovat dvířka do správné polohy
- Varianty pro různé úhly otevření dvířek
- Set s klasickou nebo 3D podložkou

### SOFT CLOSE EXPERT 110° s tlumením

Obj. číslo	Popis
A1000024	Naložený závěs SOFT CLOSE EXPERT s tlumením 110°, podložkou H0 a krytkami
A1002024	Naložený závěs SOFT CLOSE EXPERT s tlumením 110°, 3D podložkou H0 a krytkami
A1003024	Polonaložený závěs SOFT CLOSE EXPERT s tlumením 110°, podložkou H0 a krytkami
A1005024	Polonaložený závěs SOFT CLOSE EXPERT s tlumením 110°, 3D podložkou H0 a krytkami
A1006024	Vložený závěs SOFT CLOSE EXPERT s tlumením 110°, podložkou H0 a krytkami
A1008024	Vložený závěs SOFT CLOSE EXPERT s tlumením 110°, 3D podložkou H0 a krytkami



### SOFT CLOSE EXPERT 45° s tlumením

Obj. číslo	Popis
A1010024	Závěs SOFT CLOSE EXPERT +45° s tlumením, podložkou H0 a krytkami
A1012024	Závěs SOFT CLOSE EXPERT +45° s tlumením, 3D podložkou H0 a krytkami

### SOFT CLOSE EXPERT příložný 90° s tlumením

Obj. číslo	Popis
A1013024	Příložný závěs SOFT CLOSE EXPERT 90° s tlumením, podložkou H0 a krytkami
A1015024	Příložný závěs SOFT CLOSE EXPERT 90° s tlumením, 3D podložkou H0 a krytkami

### SOFT CLOSE EXPERT 130–165° / 155° s tlumením

Obj. číslo	Popis
A1016024	Závěs SOFT CLOSE EXPERT 130–165° s tlumením, 3D podložkou H0 a krytkami
A1018024	Závěs SOFT CLOSE EXPERT 155° s tlumením, 3D podložkou H0 a krytkami

## ZÁVĚSY SOFT CLOSE REGULAR S TLUMENÍM

- Funkce SOFT CLOSE pro pomalé a tiché dovírání dvířek
- Systém montáže – CLICK ON
- Podložka součástí balení

### SOFT CLOSE REGULAR 105° s tlumením

Obj. číslo	Popis
A1020024	Naložený závěs SOFT CLOSE REGULAR s tlumením 105° s podložkou H0
A1022024	Polonaložený závěs SOFT CLOSE REGULAR s tlumením 105° s podložkou H0
A1024024	Vložený závěs SOFT CLOSE REGULAR s tlumením 105° s podložkou H0



## ZÁVĚSY BASIC 110ST

- Systém montáže – SLIDE ON
- Podložka součástí balení

Obj. číslo	Popis
A1030024	Naložený závěs BASIC/56 110° s podložkou H0
A1032024	Polonaložený závěs BASIC/56 110° s podložkou H0
A1034024	Vložený závěs BASIC/56 110° s podložkou H0
A1037024	Naložený závěs BASIC/56 110° bezpružinový s podložkou H0

## ZÁVĚSY BASIC – SPECIÁLNÍ

- Systém montáže – SLIDE ON
- Podložka součástí balení

Obj. číslo	Popis
A1040024	Závěs BASIC/56 +45° s podložkou H2
A1042024	Příložný závěs BASIC/56 90° s podložkou H2
A1044024	Závěs BASIC/56 165° s podložkou H2



## ZÁVĚSY STAR PREMIUM S TLUMENÍM – 2–STUPŇOVÉ

■ Podložka NENÍ součástí!

Obj. číslo	Popis
A1100024	Naložený závěs STAR PREMIUM s tlumením – bez podložky
A1101024	Polonaložený závěs STAR PREMIUM s tlumením – bez podložky
A1102024	Vložený závěs STAR PREMIUM s tlumením – bez podložky

### Příslušenství k závěsům STAR PREMIUM

Obj. číslo	Popis
A1103024	Krytka na miskou pro závěs STAR PREMIUM
A1105024	Krytka na rameno pro závěs naložený STAR PREMIUM
A1106024	Krytka na rameno pro závěs polonaložený/vložený STAR PREMIUM
A1107024	Podložka pro závěs STAR PREMIUM 2–stupňový 3D H0mm na vrut
A1109024	Podložka pro závěs STAR PREMIUM 2–stupňový 3D H2mm na vrut



## ZÁVĚSY STARSOFT S TLUMENÍM – 1–STUPŇOVÉ

■ Podložka NENÍ součástí!

Obj. číslo	Popis
A1130024	Závěs naložený STARSOFT tlumení 1–stupňový bez podložky
A1131024	Závěs polonaložený STARSOFT tlumení 1–stupňový bez podložky
A1132024	Závěs vložený STARSOFT tlumení 1–stupňový bez podložky



## ZÁVĚSY STARSOFT KLIP BEZ TLUMENÍ – 1–STUPŇOVÉ

■ Podložka NENÍ součástí!

Obj. číslo	Popis
A1133024	Závěs naložený STARSOFT klip bez tlumení 1–stupňový bez podložky
A1134024	Závěs polonaložený STARSOFT klip bez tlumení 1–stupňový bez podložky
A1135024	Závěs vložený STARSOFT klip bez tlumení 1–stupňový bez podložky



### Příslušenství k závěsům STARSOFT

Obj. číslo	Popis
A1138024	Krytka na miskou pro závěs STARSOFT tlumení 1–stupňový
A1139024	Krytka na rameno pro závěs STARSOFT tlumení 1–stupňový
A1140024	Podložka pro závěs STARSOFT 1–stupňový H0mm na vrut
A1142024	Podložka pro závěs STARSOFT 1–stupňový H2mm na vrut
A1144024	Podložka pro závěs STARSOFT 1–stupňový 3D H0mm na vrut
A1146024	Podložka pro závěs STARSOFT 1–stupňový 3D H2mm na vrut
A1148024	Podložka pro závěs STARSOFT 1–stupňový 4–otvorová H0mm na vrut
A1149024	Podložka pro závěs STARSOFT 1–stupňový 4–otvorová H2mm na vrut

### SPECIÁLNÍ ZÁVĚSY STARSOFT

Obj. číslo	Popis
A1166024	Závěs rohový STARSOFT 165° tlumení +3D podložka s EURO
A1167024	Závěs úhlový STARSOFT 30° tlumení 2 krytky+3D podložka
A1168024	Závěs úhlový STARSOFT 45° tlumení 2 krytky+3D podložka
A1169024	Závěs příložený STARSOFT 90° tlumení 1–stupňový bez podložky



## ZÁVĚS PROFITLINE S TLUMENÍM

■ Podložka součástí!

Obj. číslo	Popis
A1170024	Závěs naložený PROFITLINE tlumení+podložka na vrut
A1171024	Závěs polonaložený PROFITLINE tlumení+podložka na vrut
A1172024	Závěs vložený PROFITLINE tlumení+podložka na vrut



## Závěsy CLIP 100°

Obj. číslo	Popis
A1301024	Závěs naložený BLUM 71M2550 CLIP 100° miska vrut
A1302024	Závěs polonaložený BLUM 71M2650 CLIP 100° miska vrut
A1303024	Závěs vložený BLUM 71M2750 CLIP 100° miska vrut



## Závěsy CLIP 110° s tlumením

Obj. číslo	Popis
A1331024	Závěs naložený BLUM 71B3550 CLIP 110° integrované tlumení
A1332024	Závěs polonaložený BLUM 71B3650 CLIP 110° integr. tlumení
A1333024	Závěs vložený BLUM 71B3750 CLIP 110° integr. tlumení



## Závěs CLIP TIP-ON – bezpružinový

Obj. číslo	Popis
A1420024	Závěs naložený BLUM 70T3550 CLIP TIP-ON bezpružinový vrut
A1421024	Závěs polonaložený BLUM 70T3650 CLIP TIP-ON bezpružinový vrut
A1422024	Závěs vložený BLUM 70T3750 CLIP TIP-ON bezpružinový vrut



## Závěsy CLIP – úhlové

Obj. číslo	Popis
A1401024	Závěs naložený BLUM 79T5550 CLIP úhlový 45° vrut
A1402024	Závěs naložený BLUM 71T6550 CLIP úhlový 175° vrut



## Podložky BLUM

Obj. číslo	Popis
A1572024	Podložka křížová BLUM 173L6100 CLIP 0mm na vrut
A1573024	Podložka CLIP–teleskop AVENTOS 175H5400. přímá
A1574024	Podložka křížová BLUM 173H7100 CLIP 8,5mm s excent



## Závěs BLUM pro dvířka lednice

Obj. číslo	Popis
A1614024	Závěs lednicový BLUM 91K9550 + 194K6100E MODUL vrut +podložka



## Tlumič BLUMOTION

Obj. číslo	Popis
A1587100	Adaptér BLUMOTION 970.1201 přímý na vrut
A1588100	Adaptér BLUMOTION 970.1201 křížový na vrut



## PUSH / TIP-ON pro bezúchytková dvířka

Obj. číslo	Popis
A1590024	Pusch TIP-ON V1 956.1004 50mm bezúchytk. dvířka do 1,3m šedý
A1590100	Pusch TIP-ON V1 956.1004 50mm bezúchytk. dvířka do 1,3m bílý
A1591024	Pusch TIP-ON V1 956A1004 76mm bezúchytk. dvířka nad 1,3m šedý
A1591100	Pusch TIP-ON V1 956A1004 76mm bezúchytk. dvířka nad 1,3m bílý
A1592024	Adaptér křížový pro pusht TIP-ON 956A1501 76mm šedý
A1593024	Adaptér přímý pro pusht TIP-ON 956A1201 76mm šedý



## Zásuvkové boxy a výsuvy

### ZÁSUVKY SLIM BOX

- Kvalitní plnovýsuv s dotahem a tlumením
- Seřízení včetně ZADNÍ REGULACE!
- Tichý hladký chod
- **Určeno pro MDF s tloušťkou 16 mm!**
- Bohaté příslušenství
- Nosnost: 40 kg
- Provedení: bílá nebo antracit



Nízká – výška bočnice: 89 mm

NL:	300 mm	350 mm	400 mm	450 mm	500 mm	550 mm
Barva						
Bílá	B2011100	B2012100	B2013100	B2014100	B2015100	B2016100
Antracit	B2011106	B2012106	B2013106	B2014106	B2015106	B2016106

Střední – výška bočnice: 121 mm

NL:	300 mm	350 mm	400 mm	450 mm	500 mm	550 mm
Barva						
Bílá	B2021100	B2022100	B2023100	B2024100	B2025100	B2026100
Antracit	B2021106	B2022106	B2023106	B2024106	B2025106	B2026106

Vysoká – výška bočnice: 185 mm

NL:	300 mm	350 mm	400 mm	450 mm	500 mm	550 mm
Barva						
Bílá	B2031100	B2032100	B2033100	B2034100	B2035100	B2036100
Antracit	B2031106	B2032106	B2033106	B2034106	B2035106	B2036106

Velmi vysoká – výška bočnice: 249 mm

NL:	300 mm	350 mm	400 mm	450 mm	500 mm	550 mm
Barva						
Bílá	B2041100	B2042100	B2043100	B2044100	B2045100	B2046100
Antracit	B2041106	B2042106	B2043106	B2044106	B2045106	B2046106



### ZÁSUVKY SLIM BOX PUSH

- Kvalitní plnovýsuv PUSH
- **Seřízení včetně ZADNÍ REGULACE!**
- **Určeno pro MDF s tloušťkou 16 mm!**
- Bohaté příslušenství
- Nosnost: 40 kg
- Provedení: bílá nebo antracit



Výška bočnice: 89 mm

NL:	300 mm	350 mm	400 mm	450 mm	500 mm
Barva					
Bílá	B2051100	B2052100	B2053100	B2054100	B2055100
Antracit	B2051106	B2052106	B2053106	B2054106	B2055106

Výška bočnice: 121 mm

NL:	300 mm	350 mm	400 mm	450 mm	500 mm
Barva					
Bílá	B2061100	B2062100	B2063100	B2064100	B2065100
Antracit	B2061106	B2062106	B2063106	B2064106	B2065106

Výška bočnice: 185 mm

NL:	300 mm	350 mm	400 mm	450 mm	500 mm
Barva					
Bílá	B2071100	B2072100	B2073100	B2074100	B2075100
Antracit	B2071106	B2072106	B2073106	B2074106	B2075106



### Příslušenství SLIM BOX

Obj. číslo	Popis	Délka	Barva
B2120100	Čelní panel kovový pro vnitřní zásuvku SLIM BOX	1100 mm	bílá
B2120106	Čelní panel kovový pro vnitřní zásuvku SLIM BOX	1100 mm	antracit
B2121100	Reling čelní pro vnitřní zásuvku SLIM BOX	1100 mm	bílá
B2121106	Reling čelní pro vnitřní zásuvku SLIM BOX	1100 mm	antracit
B2140100	Držák čelního panelu pro vnitřní zásuvku SLIM BOX – L+ P	Výška: 89 mm	bílá
B2140106	Držák čelního panelu pro vnitřní zásuvku SLIM BOX – L+ P	Výška: 89 mm	antracit
B2141100	Držák čelního panelu pro vnitřní zásuvku SLIM BOX – L+ P	Výška: 121 mm	bílá
B2141106	Držák čelního panelu pro vnitřní zásuvku SLIM BOX – L+ P	Výška: 121 mm	antracit
B2142100	Držák čelního panelu pro vnitřní zásuvku SLIM BOX – L+ P	Výška: 185 mm	bílá
B2142106	Držák čelního panelu pro vnitřní zásuvku SLIM BOX – L+ P	Výška: 185 mm	antracit
B2090112	Sada instalačních šablon COMFORT BOX/SLIM BOX/COMFORT SLIDE 3D	–	–



## ZÁSUVKY DESIGNO BOX SLIM

- Kvalitní plnovýsuv s dotahem a tlumením
- **Určeno pro MDF s tloušťkou 18 mm!**
- Nosnost: 40 kg
- Provedení: bílá nebo antracit
- 4D regulace!



Výška bočnice: 111 mm

NL:	300 mm	350 mm	400 mm	450 mm	500 mm	550 mm
Barva						
Bílá	B2701100	B2702100	B2703100	B2704100	B2705100	B2706100
Antracit	B2701106	B2702106	B2703106	B2704106	B2705106	B2706106

Výška bočnice: 149 mm

NL:	300 mm	350 mm	400 mm	450 mm	500 mm	550 mm
Barva						
Bílá	B2711100	B2712100	B2713100	B2714100	B2715100	B2716100
Antracit	B2711106	B2712106	B2713106	B2714106	B2715106	B2716106

Výška bočnice: 196 mm

NL:	300 mm	350 mm	400 mm	450 mm	500 mm	550 mm
Barva						
Bílá	B2721100	B2722100	B2723100	B2724100	B2725100	B2726100
Antracit	B2721106	B2722106	B2723106	B2724106	B2725106	B2726106



## ZÁSUVKY DESIGNO BOX SLIM PUSH

- Kvalitní plnovýsuv PUSH
- **Určeno pro MDF s tloušťkou 18 mm!**
- Nosnost: 40 kg
- Provedení: bílá nebo antracit
- 4D regulace!



**Star**

Výška bočnice: 111 mm

NL:	300 mm	350 mm	400 mm	450 mm	500 mm	550 mm
Barva						
Bílá	B2731100	B2732100	B2733100	B2734100	B2735100	B2736100
Antracit	B2731106	B2732106	B2733106	B2734106	B2735106	B2736106

Výška bočnice: 149 mm

NL:	300 mm	350 mm	400 mm	450 mm	500 mm	550 mm
Barva						
Bílá	B2741100	B2742100	B2743100	B2744100	B2745100	B2746100
Antracit	B2741106	B2742106	B2743106	B2744106	B2745106	B2746106

Výška bočnice: 196 mm

NL:	300 mm	350 mm	400 mm	450 mm	500 mm	550 mm
Barva						
Bílá	B2751100	B2752100	B2753100	B2754100	B2755100	B2756100
Antracit	B2751106	B2752106	B2753106	B2754106	B2755106	B2756106

### Příslušenství DESIGNO BOX

Obj. číslo	Popis	Délka	Barva
B2854100	Reling DESIGNO BOX 450mm bílý	450mm	bílá
B2854106	Reling DESIGNO BOX 450mm antracit	450mm	antracit
B2855100	Reling DESIGNO BOX 500mm bílý	500mm	bílá
B2855106	Reling DESIGNO BOX 500mm antracit	500mm	antracit
B2856100	Reling DESIGNO BOX 550mm bílý	550mm	bílá
B2856106	Reling DESIGNO BOX 550mm antracit	550mm	antracit
B2857100	Držák relingu STARMOTION SLIM bílá	-	bílá
B2857106	Držák relingu STARMOTION SLIM antracit	-	antracit
B2863100	Držák čelního panelu vnitřní zásuvky DESIGNO BOX nízká bílá	nízký	bílá
B2863106	Držák čelního panelu vnitřní zásuvky DESIGNO BOX nízká antracit	nízký	antracit
B2865100	Držák čelního panelu vnitřní zásuvky DESIGNO BOX vysoká vč. šroubků bílá	vysoký	bílá
B2865106	Držák čelního panelu vnitřní zásuvky DESIGNO BOX vysoká vč. šroubků antracit	vysoký	antracit
B2866100	Čelní panel vnitřní zásuvky DESIGNO BOX 1,1m bílý	1100 mm	bílá
B2866106	Čelní panel vnitřní zásuvky DESIGNO BOX 1,1m antracit	1100 mm	antracit
B2867100	Reling čelní vnitřní zásuvky DESIGNO BOX 1,1m bílý	1100 mm	bílá
B2867106	Reling čelní vnitřní zásuvky DESIGNO BOX 1,1m antracit	1100 mm	antracit
B2868100	Výztuha dna zásuvky DESIGNO BOX 18mm zadní bílá	-	bílá
B2868106	Výztuha dna zásuvky DESIGNO BOX 18mm zadní antracit	-	antracit
B2869106	Výztuha zásuvky přední šedá	-	šedá





## ZÁSUVKY COMFORT BOX

- Kvalitní plnovýsuv s dotahem a tlumením
- Nosnost: 35 kg
- Provedení: bílá nebo šedá
- 4D regulace!

Výška bočnice: 86 mm

NL:	300 mm	350 mm	400 mm	450 mm	500 mm	550 mm
Barva						
Bílá	B3001100	B3002100	B3003100	B3004100	B3005100	B3006100
Antracit	B3001106	B3002106	B3003106	B3004106	B3005106	B3006106

Výška bočnice: 140 mm včetně 1 relingu

NL:	300 mm	350 mm	400 mm	450 mm	500 mm	550 mm
Barva						
Bílá	B3011100	B3012100	B3013100	B3014100	B3015100	B3016100
Antracit	B3011106	B3012106	B3013106	B3014106	B3015106	B3016106

Výška bočnice: 164 mm včetně 1 relingu

NL:	300 mm	350 mm	400 mm	450 mm	500 mm	550 mm
Barva						
Bílá	B3021100	B3022100	B3023100	B3024100	B3025100	B3026100
Antracit	B3021106	B3022106	B3023106	B3024106	B3025106	B3026106

Výška bočnice: 204 mm včetně 1 relingu

NL:	300 mm	350 mm	400 mm	450 mm	500 mm	550 mm
Barva						
Bílá	B3031100	B3032100	B3033100	B3034100	B3035100	B3036100
Antracit	B3031106	B3032106	B3033106	B3034106	B3035106	B3036106

### Příslušenství COMFORT BOX

Obj. číslo	Popis	Délka	Barva
B2980100	Čelní panel vnitřní zásuvky COMFORT BOX	1100mm	bílá
B2980106	Čelní panel vnitřní zásuvky COMFORT BOX	1100mm	šedá
B2981100	Držák čelního panelu vnitřní zásuvky COMFORT BOX	Výška: 86mm	bílá
B2981106	Držák čelního panelu vnitřní zásuvky COMFORT BOX	Výška: 86mm	šedá
B2982100	Držák čelního panelu vnitřní zásuvky COMFORT BOX	Výška: 140mm	bílá
B2982106	Držák čelního panelu vnitřní zásuvky COMFORT BOX	Výška: 140mm	šedá
B2983100	Držák čelního panelu vnitřní zásuvky COMFORT BOX	Výška: 164mm	bílá
B2983106	Držák čelního panelu vnitřní zásuvky COMFORT BOX	Výška: 164mm	šedá
B2984100	Držák čelního panelu vnitřní zásuvky COMFORT BOX	Výška: 204mm	bílá
B2984106	Držák čelního panelu vnitřní zásuvky COMFORT BOX	Výška: 204mm	šedá
B2985100	Úchytka k čelnímu panelu vn. zás. COMFORT BOX pro kulatý reling	x	bílá
B2985106	Úchytka k čelnímu panelu vn. zás. COMFORT BOX pro kulatý reling	x	šedá
B2090112	Sada instal. šablon COMFORT BOX/SLIM BOX/COMFORT SLIDE 3D	x	x

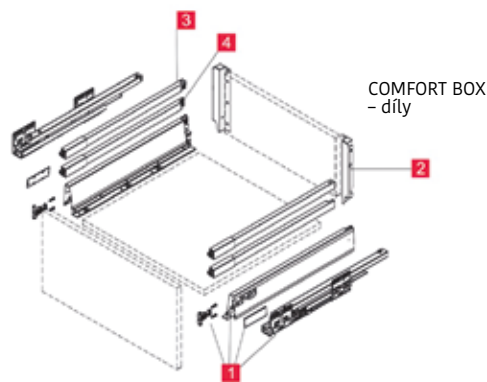

COMFORT BOX - díly

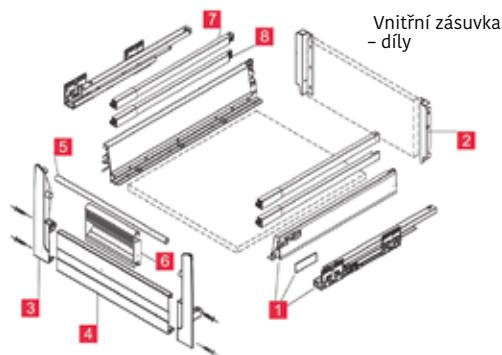

Vnitřní zásuvka - díly

## ZÁSUVKY TANDEMBOX

- Kvalitní plnovýsuv s dotahem a tlumením
- Nosnost: 30 kg
- Provedení: bílá nebo šedá
- Komplet s čely na vrut a držáky zad

TANDEMBOX ANTARO M – výška bočnice: 98 mm

NL:	450 mm	500 mm
Barva		
Bílá	B4004100	B4005100
Šedá	B4004106	B4005106

TANDEMBOX ANTARO C – výška bočnice: 196 mm

NL:	500 mm
Barva	
Bílá	B4007100
Šedá	B4007106

TANDEMBOX ANTARO D – výška bočnice: 228 mm

NL:	500 mm
Barva	
Bílá	B4009100
Šedá	B4009106



## PLNOVÝSUV PROFITLINE H45

■ Nosnost: 30 kg

Obj. číslo	Popis
B1250020	Plnovýsuv kuličkový PROFITLINE H45 250 mm
B1251020	Plnovýsuv kuličkový PROFITLINE H45 300 mm
B1252020	Plnovýsuv kuličkový PROFITLINE H45 350 mm
B1253020	Plnovýsuv kuličkový PROFITLINE H45 400 mm
B1254020	Plnovýsuv kuličkový PROFITLINE H45 450 mm
B1255020	Plnovýsuv kuličkový PROFITLINE H45 500 mm
B1256020	Plnovýsuv kuličkový PROFITLINE H45 550 mm



## PLNOVÝSUV STAR S TLUMENÍM

■ Nosnost: 35 kg

Obj. číslo	Popis
B1432020	Plnovýsuv STAR kuličkový s tlumením 45/350 mm
B1433020	Plnovýsuv STAR kuličkový s tlumením 45/400 mm
B1434020	Plnovýsuv STAR kuličkový s tlumením 45/450 mm
B1435020	Plnovýsuv STAR kuličkový s tlumením 45/500 mm
B1436020	Plnovýsuv STAR kuličkový s tlumením 45/550 mm



## SKRYTÝ PLNOVÝSUV STAR SYNCHRO S TLUMENÍM

■ Nosnost: 40 kg

■ 3D regulace

Obj. číslo	Popis
B2801106	STAR SYNCHRO 300/18 mm tlumení/3D regulace
B2802106	STAR SYNCHRO 350/18 mm tlumení/3D regulace
B2803106	STAR SYNCHRO 400/18 mm tlumení/3D regulace
B2804106	STAR SYNCHRO 450/18 mm tlumení/3D regulace
B2805106	STAR SYNCHRO 500/18 mm tlumení/3D regulace
B2806106	STAR SYNCHRO 550/18 mm tlumení/3D regulace



## SKRYTÝ PLNOVÝSUV STAR SYNCHRO PUSH

■ Nosnost: 40 kg

■ 2D regulace

Obj. číslo	Popis
B1250020	Plnovýsuv kuličkový PROFITLINE H45 250 mm
B1251020	Plnovýsuv kuličkový PROFITLINE H45 300 mm
B1252020	Plnovýsuv kuličkový PROFITLINE H45 350 mm
B1253020	Plnovýsuv kuličkový PROFITLINE H45 400 mm
B1254020	Plnovýsuv kuličkový PROFITLINE H45 450 mm
B1255020	Plnovýsuv kuličkový PROFITLINE H45 500 mm
B1256020	Plnovýsuv kuličkový PROFITLINE H45 550 mm



## PLNOVÝSUV SOLID SLIDE S TLUMENÍM

■ Nosnost: 30 kg

Obj. číslo	Popis
B1450020	SOLID SLIDE kuličkový s tlumením 45/250 mm
B1451020	SOLID SLIDE kuličkový s tlumením 45/300 mm
B1452020	SOLID SLIDE kuličkový s tlumením 45/350 mm
B1453020	SOLID SLIDE kuličkový s tlumením 45/400 mm
B1454020	SOLID SLIDE kuličkový s tlumením 45/450 mm
B1455020	SOLID SLIDE kuličkový s tlumením 45/500 mm
B1456020	SOLID SLIDE kuličkový s tlumením 45/550 mm
B1457020	SOLID SLIDE kuličkový s tlumením 45/600 mm



## PLNOVÝSUV PUSH TO OPEN

■ Nosnost: 30 kg

Obj. číslo	Popis
B1461020	Plnovýsuv PUSH to OPEN kuličkový 45/300 mm
B1462020	Plnovýsuv PUSH to OPEN kuličkový 45/350 mm
B1463020	Plnovýsuv PUSH to OPEN kuličkový 45/400 mm
B1464020	Plnovýsuv PUSH to OPEN kuličkový 45/450 mm
B1465020	Plnovýsuv PUSH to OPEN kuličkový 45/500 mm



## SKRYTÝ PLNOVÝSUV COMFORT SLIDE 3D

- Plnovýsuv s dotahem a tlumením
- Nosnost: 30 kg
- 3D regulace

Obj. číslo	Popis
B1470020	Skrytý plnovýsuv Comfort Slide 3D, 300 mm
B1471020	Skrytý plnovýsuv Comfort Slide 3D, 350 mm
B1472020	Skrytý plnovýsuv Comfort Slide 3D, 400 mm
B1473020	Skrytý plnovýsuv Comfort Slide 3D, 450 mm
B1474020	Skrytý plnovýsuv Comfort Slide 3D, 500 mm
B1475020	Skrytý plnovýsuv Comfort Slide 3D, 550 mm



## VÝSUV TECNO

■ Provedení: bílý

Obj. číslo	Popis
B1031100	Výsuv TECNO L-250 mm bílý
B1032100	Výsuv TECNO L-300 mm bílý
B1033100	Výsuv TECNO L-350 mm bílý
B1034100	Výsuv TECNO L-400 mm bílý
B1035100	Výsuv TECNO L-450 mm bílý
B1036100	Výsuv TECNO L-500 mm bílý
B1037100	Výsuv TECNO L-550 mm bílý



## KULIČKOVÝ VÝSUV H17

Obj. číslo	Popis
B1200020	Výsuv kuličkový H17, 182 mm
B1201020	Výsuv kuličkový H17, 214 mm
B1202020	Výsuv kuličkový H17, 278 mm
B1203020	Výsuv kuličkový H17, 342 mm
B1204020o	Výsuv kuličkový H17, 438 mm
B1207020	Výsuv kuličkový H17, 406 mm



## PLNOVÝSUV TANDEM

- Kvalitní plnovýsuv s dotahem a tlumením
- Nosnost: 30 kg

Obj. číslo	Popis
B3625020	Tandem 450 mm + blumotion 560H4500B BLUM
B3626020	Tandem 500 mm + blumotion 560H5000B BLUM



## SKRYTÝ PLNOVÝSUV TANDEM TIP-ON

- Kvalitní skrytý plnovýsuv TIP-ON
- Nosnost: 30 kg

Obj. číslo	Popis
B3645020	Tandem 560H4500C pro TIP-ON 450 mm – skrytý
B3646020	Tandem 560H5000C pro TIP-ON 500 mm – skrytý
B3649020	Adaptér TIP-ON T55.7150S pro skrytý plnovýsuv TANDEM
B3650020	Hřídel synchronizační TIP-ON T55.889W 889mm pro TANDEM skrytý plnovýsuv
B3651020	Pastorek pro hřídel synchronizační TIP-ON T55.000R pro TANDEM – pár



# Zvedací a výklopné mechanismy

## ZVEDACÍ MECHANISMY AVENTOS

- Vhodné pro dřevěná čílka, široké i úzké Al rámečky
- Lehké otvírání, měkké dovírání
- Stabilní systém, dlouhá životnost



## Systém pro SKLÁDANÝ VÝKLOP – AVENTOS HF

Obj. číslo	Popis
B6501024	Mechanismus AVENTOS HF 20F2200 slabý (SD)
B6502024	Mechanismus AVENTOS HF 20F2500 střední (SD)
B6503024	Mechanismus AVENTOS HF 20F2800 silný (SD)
B6505024	Teleskop AVENTOS HF 20F3200 sada 480–570mm
B6506024	Teleskop AVENTOS HF 20F3500 sada 560–710mm
B6507124	Teleskop AVENTOS HF 20F3800 sada 700–900mm
B6508024	Teleskop AVENTOS HF 20F3900 sada 760–1040mm
B6510024	Adaptér CLIP–teleskop AVENTOS HF 175H5B00L úzký – levý
B6511024	Adaptér CLIP–teleskop AVENTOS HF 175H5B00R úzký – pravý
B6516100	Krytky AVENTOS HF 20F8020 bez SD bílé sada 2ks
B6516104	Krytky AVENTOS HF 20F8020 bez SD tmavě šedé 2ks v sadě
B6516106	Krytky AVENTOS HF 20F8020 bez SD světle šedá 2ks v sadě

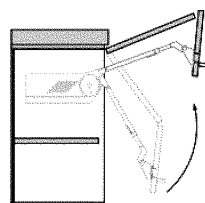

AVENTOS HF

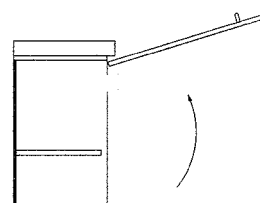

AVENTOS HK, HK-S

## Systém pro VÝKLOPNÁ DVÍŘKA – AVENTOS HK

Obj. číslo	Popis
B6570024	Mechanismus AVENTOS HK top 22K2300 – slabý
B6571024	Mechanismus AVENTOS HK top 22K2500 – střední
B6572024	Mechanismus AVENTOS HK top 22K2700 – silný
B6573024	Mechanismus AVENTOS HK top 22K2900 – nejsilnější
B6575024	Mechanismus AVENTOS HK top 22K2500T Tip-on – střední
B6576024	Mechanismus AVENTOS HK top 22K2700T Tip-on – silný
B6577024	Mechanismus AVENTOS HK top 22K2900T Tip-on – nejsilnější
B6579100	Krytky AVENTOS HK top 22K8000 bez SD, bílá sada, 2ks
B6579106	Krytky AVENTOS HK top 22K8000 bez SD, světle šedá, sada 2ks
B6579108	Krytky AVENTOS HK top 22K8000 bez SD, tmavě kovově šedá, sada 2ks
B6540024	Čelní kování AVENTOS HS,HL,HK 20S4200 (plné dvířka) Z4 L+P – pár
B6541024	čelní kování AVENTOS HS,HK, HL 20S4200A úzký rámeček (Z1) L+P – pár



## Systém pro VÝKLOPNÁ DVÍŘKA – AVENTOS HK-S

Obj. číslo	Popis
B6581022	Mechanismus AVENTOS HK-S 20K2C00 + krytky, střední, bílý
B6581023	Mechanismus AVENTOS HK-S 20K2C00 + krytky, střední, tmavě šedý
B6581024	Mechanismus AVENTOS HK-S 20K2C00 + krytky, střední, šedý
B6582022	Mechanismus AVENTOS HK-S 20K2E00 + krytky, silný, bílý
B6582023	Mechanismus AVENTOS HK-S 20K2E00 + krytky, silný, tmavě šedý
B6582024	Mechanismus AVENTOS HK-S 20K2E00 + krytky, silný, šedý
B6584024	Čelní kování AVENTOS HK-S 20K4A00A ALU – pravé
B6585024	Čelní kování AVENTOS HK-S 20K4A00A ALU – levé
B6586024	Čelní kování AVENTOS HK-S 20K4A01 – plná dvířka



## VÝKLOPNÝ MECHANISMUS TOP STAYS/HEAVY DUTY

- Slabý – určen pro dvířka s výškou: 250–400 mm (F: 580–1250N)
- Střední – určen pro dvířka s výškou: 400–500 mm (F: 960–2040N)
- Silný – určen pro dvířka s výškou: nad 500 mm (F: 1800–3500N)
- Extra silný – určen pro dvířka s výškou: 400–700 mm (F: 3200–9000N)



**GTV**®

Obj. číslo	Popis
B6283100	Mechanismus výklopný Top Stays, slabý – bílý
B6284100	Mechanismus výklopný Top Stays – střední – bílý
B6285100	Mechanismus výklopný Top Stays – silný – bílý
B6286100	Mechanismus výklopný Heavy Duty – extra silný – bílý

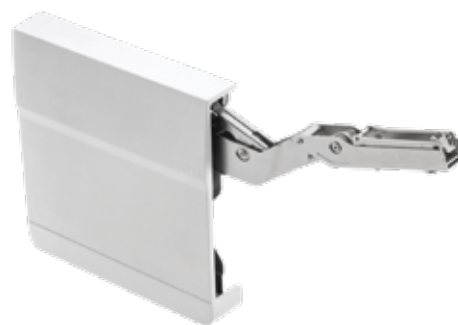

## TYČ TELESKOPIČKÁ PLYNOVÁ

- Provedení – šedá, bílá

Obj. číslo	Popis
B6260024	Tyč teleskopická plynová 50N – šedá
B6260100	Tyč teleskopická plynová 50N – bílá
B6264024	Tyč teleskopická plynová 60N – šedá
B6261024	Tyč teleskopická plynová 80N – šedá
B6261100	Tyč teleskopická plynová 80N – bílá
B6262024	Tyč teleskopická plynová 100N – šedá
B6263024	Tyč teleskopická plynová 120N – šedá

**Star**



## TYČ TELESKOPIČKÁ PLYNOVÁ – BAROVÁ

- Provedení – šedá, bílá

Obj. číslo	Popis
B6268024	Tyč teleskopická plynová 60N barová – dolní
B6269024	Tyč teleskopická plynová 80N barová – dolní



# Spojovací kování

## VRUTY

- Křížová drážka
- Prodej pouze po balení!



Obj.číslo	Popis
C1022021	Vrut 3,5*16 pozidriv Zn-žlutý
C1032021	Vrut 4*16 pozidriv Zn-žlutý
C1035021	Vrut 4*30 pozidriv Zn-žlutý

## KONFIRMÁT

- Drážka: imbus



Obj.číslo	Popis
C1231020	Konfirmát 7*50 zinek

## STAHOVACÍ ČLÁNEK

Obj.číslo	Popis
C1022021	Vrut 3,5*16 pozidriv Zn-žlutý
C1032021	Vrut 4*16 pozidriv Zn-žlutý
C1035021	Vrut 4*30 pozidriv Zn-žlutý



## ROHOVÁ SPOJKA

- Provedení: bílá
- V nabídce další barvy: černá, hnědá, buk, olše

Obj.číslo	Popis
C9033100	Rohová spojka jednoduchá, plast – bílá
C9034100	Rohová spojka dvojitá, plast – bílá



## KOLÍK POLICOVÝ

Obj.číslo	Popis
C4001020	Kolík policový 5/5 zinekC1035021



## KRYTKA SAMOLEPÍCÍ

- Průměr: 14 mm
- Arch = 25 ks

Obj.číslo	Popis
C9104059	Krytka samolepící, průměr 14 mm, arch, dekor 059 antracit
C9104307	Krytka samolepící, průměr 14 mm, arch, dekor 307 šedá
C9104320	Krytka samolepící, průměr 14 mm, arch, dekor 320 bílá
C9104327	Krytka samolepící, průměr 14 mm, arch, dekor 327 černá



## Rektifikační kování – úhelník s krytkou

■ V nabídce další barvy: černá, hnědá, buk, olše

Obj. číslo	Popis
------------	-------

H3130100	Rektifikační kování – úhelník s krytkou, bílé
----------	---



## Rektifikační kování UNIVERSAL II

Obj. číslo	Popis
------------	-------

H3105100	Závěsné rektifikační kování vrut UNI2, P-L – bílá
----------	---

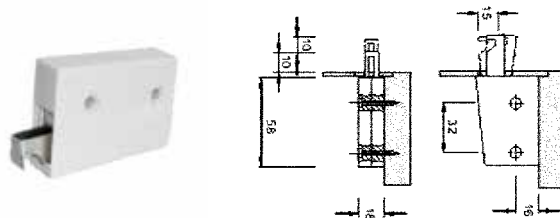

## Závěsná lišta / plech

Obj. číslo	Popis
------------	-------

H3113020	Tyč na závěsné rektifikační kování 2000 mm, zinek
----------	---

H3114000	Plech na závěsné rektifikační kování 52x33 mm
----------	---



## Zámek zásuvkový

Obj. číslo	Popis
------------	-------

D1004024	Zásuvkový zámek 138, Ni
----------	-------------------------



## Průchodka kulatá – kov

Obj. číslo	Popis
------------	-------

H1207023	Průchodka kovová, Inox
----------	------------------------

H1207035	Průchodka kovová, Cr/sat
----------	--------------------------

### Rozměry (mm)

Průměr	A	B	C	D	E
60 mm	60	68	22	15	1,5

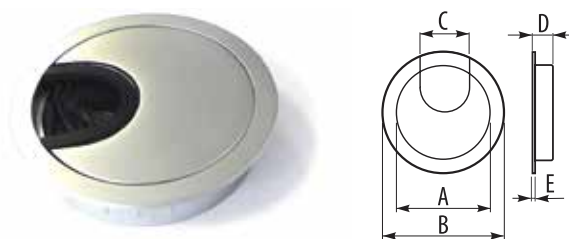

## Šatní tyč

Obj. číslo	Popis
------------	-------

C4100033	Tyč šatní – ovál 30x15 mm, 3m chrom
----------	-------------------------------------

C4102033	Držák šatní tyče kovový odlitek – ovál
----------	--





# Nábytkové nohy, nožky a sokly

## Kuchyňská nožka – plastová

Obj.číslo	Popis
H2100111	Nožka kuchyňská 100–120mm
H2101111	Nožka kuchyňská VOLPATO sV02 100mm
H2103111	Nožka kuchyňská VOLPATO 150mm
H2104111	Nožka kuchyňská 100mm 3–dílná
H2104111B	Nožka kuchyňská 100mm 3–dílná (bal 100ks)
H2106111	Nožka kuchyňská 150mm 3–dílná
H2107111	Konzola ke kuchyňské nožce



## Kuchyňská nožka V21 – plastová, zátěžová

Obj.číslo	Popis
H2110111	Kuchyňská nožka VOLPATO V21 100mm
H2112111	Kuchyňská nožka VOLPATO V21 150mm
H2114111	Patka ke kuchyňské nožce VOLPATO V21 na vruty
H2116111	Konzola ke kuchyňské nožce VOLPATO V21 kombinovaná



## Kuchyňská soklová lišty

Obj.číslo	Popis
H5905003	Lišta 311 soklová 4000/100mm plastová Al–broušený
H5905009	Lišta 311 soklová 4000/100mm plastová Inox česaný
H5905100	Lišta 311 soklová 4000/100mm plastová bílá mat

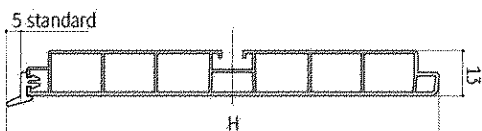

## Těsnící lišta soklová

Obj.číslo	Popis
H6000100	Lišta těsnící soklová transparentní, 3 m



## Nožka D–100 – chrom

- Průměr: 25 mm
- Výška: 100 mm

Obj.číslo	Popis
H2150033	Nožka D–100 kovová fi25/100 mm, chrom



## Stolová noha – kulatá

- Průměr: 60 mm
- Délka: 710 / 820 mm
- Materiál: ocel
- Provedení: nerez (INOX), chrom, Cr/sat, černá/mat
- Uvedená cena je za ks včetně patky

Obj. číslo	Popis
H2001023	Noha 60/710 mm – INOX
H2001033	Noha 60/710 mm – chrom
H2001035	Noha 60/710 mm – Cr/sat
H2001112	Noha 60/710 mm – černá/mat
H2002023	Noha 60/820 mm – INOX
H2002033	Noha 60/820 mm – chrom
H2002035	Noha 60/820 mm – Cr/sat
H2002112	Noha 60/820 mm – černá/mat



## Stolová noha – kulatá

- Průměr: 60 mm
- Výška: 710 mm
- Uvedená cena je za ks včetně patky

Obj. číslo	Popis
H2000033	Noha S6 60/710 mm, chrom



## Stolová noha – hranatá s regulací

- Profil: 60x60 mm
- Výška: 710 – 735 mm

Obj. číslo	Popis
H2055002	Noha GTV 60x60/710–735 mm s regulací Al–Elox



## Kolečko plastové

- Průměr: 50 mm
- Nosnost: 30 kg

Obj. číslo	Popis
H1136111	Kolečko 50 s plotničkou
H1141111	Kolečko 50 s plotničkou a brzdou



## Kolečko plastové s PU páskem

- Provedení: černá plast + šedý PU pásek
- Průměr: 50 mm
- Výška: 55 mm
- Nosnost: max 35 kg

Obj. číslo	Popis
H1143111	Kolečko 50 PU pásek + plotnička A50G D42k



# Vybavení pro dolní kuchyňské skříňky



## LINIE PURO

Funkčnost není vše! To si dobře uvědomili také konstruktéři linie PURO a zaměřili se nejen na ergonomii a odolnost, ale také na design. Vytvořili tak mimořádně vkusné a elegantní vybavení, které dokonale zapadá do současných trendů.

**DESIGNOVÁ  
linie PURO!**

### Výsuvný koš boční – šířka 150 / 200 mm

- 2–patrový koš boční s plným dnem (montáž na stěnu korpusu)
- Vhodné do skříňky o šířce 150 nebo 200 mm
- Kvalitní plnovýsuv s dotahem a tlumením součástí
- **Provedení: bílá + čiré sklo, černá + dřevo (dekor dub)**
- Nosnost: 12 kg

Obj.číslo	Popis
K2200101	PURO 15/48/2L plnovýsuv s tlumením, plné dno bílá matná/sklo levý
K2200110	PURO 15/48/2L plnovýsuv s tlumením, plné dno černá matná/dub levý
K2201101	PURO 15/48/2P plnovýsuv s tlumením, plné dno bílá matná/sklo pravý
K2201110	PURO 15/48/2P plnovýsuv s tlumením, plné dno černá matná/dub pravý
K2202101	PURO 20/48/2L plnovýsuv s tlumením, plné dno bílá matná/sklo levý
K2202110	PURO 20/48/2L plnovýsuv s tlumením, plné dno černá matná/dub levý
K2203101	PURO 20/48/2P plnovýsuv s tlumením, plné dno bílá matná/sklo levý
K2203110	PURO 20/48/2P plnovýsuv s tlumením, plné dno černá matná/dub levý



### Výsuvný koš dolní – šířka 300 / 400 mm

- 2–patrový koš dolní s plným dnem (montáž na dno korpusu)
- Vhodné do skříňky o šířce 300 nebo 400 mm
- Kvalitní plnovýsuv s dotahem a tlumením součástí
- **Provedení: bílá + čiré sklo, černá + dřevo (dekor dub)**
- Nosnost: 25 kg

Obj.číslo	Popis
K2204101	PURO 30/48/2 plnovýsuv s tlumením, plné dno bílá matná/sklo
K2204110	PURO 30/48/2 plnovýsuv s tlumením, plné dno černá matná/dub
K2205101	PURO 40/48/2 plnovýsuv s tlumením, plné dno bílá matná/sklo
K2205110	PURO 40/48/2 plnovýsuv s tlumením, plné dno černá matná/dub



## LINIE MODUS

### Výsuvný koš boční – šířka 150 / 200 mm

- 2–patrový koš boční s plným dnem (montáž na stěnu korpusu)
- Vhodné do skříňky o šířce 150 nebo 200 mm
- Kvalitní plnovýsuv s dotahem a tlumením součástí
- **Provedení: WHITE: chrom + dno – bílý odolný plast**
- Nosnost: 20 kg

Obj.číslo	Popis
K2700033r	MODUS White 15/48/2L plnovýsuv s tlumením, plné dno, Cr/bílý levý
K2701033r	MODUS White 15/48/2R plnovýsuv s tlumením, plné dno, Cr/bílý pravý
K2702033	MODUS White 20/2L plnovýsuv s tlumením, plné dno, Cr/bílý levý
K2703033	MODUS White 20/2R plnovýsuv s tlumením, plné dno, Cr/bílý pravý



## LINIE MODUS



### Výsuvný koš dolní – šířka 300 / 400 / 600 mm

- 2–patrový koš dolní s plným dnem (montáž na dno korpusu)
- Vhodné do skříňky o šířce 300 / 400 nebo 600 mm
- Kvalitní plnovýsuv s dotahem a tlumením součástí
- Provedení: WHITE: chrom + dno – bílý odolný plast
- Nosnost: 25 kg

Obj. číslo	Popis
K2710033r	MODUS White 30/48/2 plnovýsuv s tlumením, plné dno, Cr/bílý
K2711033r	MODUS White 40/48/2 plnovýsuv s tlumením, plné dno, Cr/bílý
K2714033r	MODUS White 60/48/2 plnovýsuv s tlumením, plné dno, Cr/bílý



## LINIE VARIO

### Výsuvný koš boční – šířka 150 / 200 mm

- 2–patrový koš boční s drátěným dnem (montáž na stěnu korpusu)
- Vhodné do skříňky o šířce 150 nebo 200 mm
- Kvalitní plnovýsuv s dotahem a tlumením REJS / Hettich Quadro nebo výsuv PUSH
- Provedení: efekt–chrom, chrom, bílý, stříbrošedý
- Nosnost: 10 kg

Obj. číslo	Popis
K1960024	VARIO 15/2 2–patrový efekt–Cr bez výsuvu
K1960033	VARIO 15/2 2–patrový Cr bez výsuvu
K1960100	VARIO 15/2 2–patrový bílý bez výsuvu
K1960104	VARIO 15/2 2–patrový stříbrošedý bez výsuvu
K1962024	VARIO 20/2 2–patrový efekt–Cr bez výsuvu
K1962033	VARIO 20/2 2–patrový Cr bez výsuvu
K1962100	VARIO 20/2 2–patrový bílý bez výsuvu
K1962104	VARIO 20/2 2–patrový stříbrošedý bez výsuvu



### Plnovýsuvy s tlumením

Obj. číslo	Popis
K1968104	Plnovýsuv pro koš VARIO boční 450 mm vč.nástavce levý
K1969104	Plnovýsuv pro koš VARIO boční 450 mm vč.nástavce pravý
K1966104	Plnovýsuv Hettich Quadro V6 pro koš VARIO boční 450 mm vč.nástavce levý
K1967104	Plnovýsuv Hettich Quadro V6 pro koš VARIO boční 450 mm vč.nástavce pravý

### Plnovýsuvy PUSH

Obj. číslo	Popis
K1970104	Plnovýsuv PUSH pro koš VARIO boční 450 mm vč.nástavce levý
K1971104	Plnovýsuv PUSH pro koš VARIO boční 450 mm vč.nástavce pravý

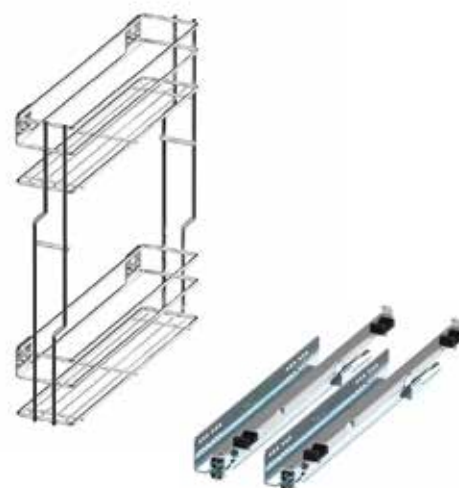

## Výsuvný koš dolní – šířka skříňky 300 – 600 mm

- 2–patrový koš dolní s drátěným dnem (montáž na dno korpusu)
- Vhodné do skříňky o šířce 300 / 400 / 600 mm
- Kvalitní plnovýsuv s dotahem a tlumením REJS / Hettich Quadro nebo výsuv PUSH
- Provedení: chrom, bílý, stříbrošedý
- Nosnost: 20 kg

Obj.číslo	Popis
K1982033	VARIO 30/2 2–patrový Cr bez výsuvu
K1982100	VARIO 30/2 2–patrový bílý bez výsuvu
K1982104	VARIO 30/2 2–patrový stříbrošedý bez výsuvu
K1983033	VARIO 40/2 2–patrový Cr bez výsuvu
K1983100	VARIO 40/2 2–patrový bílý bez výsuvu
K1983104	VARIO 40/2 2–patrový stříbrošedý bez výsuvu
K1985033	VARIO 60/2 2–patrový Cr bez výsuvu
K1985100	VARIO 60/2 2–patrový bílý bez výsuvu
K1985104	VARIO 60/2 2–patrový stříbrošedý bez výsuvu

## Plnovýsuvy s tlumením

Obj.číslo	Popis
K1968104	Plnovýsuv pro koš VARIO boční 450 mm vč.nástavce levý
K1969104	Plnovýsuv pro koš VARIO boční 450 mm vč.nástavce pravý
K1966104	Plnovýsuv Hettich Quadro V6 pro koš VARIO boční 450 mm vč.nástavce levý
K1967104	Plnovýsuv Hettich Quadro V6 pro koš VARIO boční 450 mm vč.nástavce pravý

## Plnovýsuvy PUSH

Obj.číslo	Popis
K1970104	Plnovýsuv PUSH pro koš VARIO boční 450 mm vč.nástavce levý
K1971104	Plnovýsuv PUSH pro koš VARIO boční 450 mm vč.nástavce pravý



## VÝSUVNÉ KOŠE SIGE

### Výsuvný koš boční SIGE 002G

- 2–patrový koš boční s drátěným dnem (montáž na stěnu korpusu)
- Vhodné do skříňky o šířce 150 / 200 mm
- Kvalitní plnovýsuv s dotahem a tlumením typu Quadro
- Provedení: chrom
- Nosnost: 12 kg

Obj.číslo	Popis
K7001033	SIGE 002G koš plnovýsuvný soft boční 150/500 2 patra levý chrom
K7002033	SIGE 002G koš plnovýsuvný soft boční 200/500 2 patra levý chrom

### Výsuvný koš dolní SIGE 004G

- 2–patrový koš dolní s drátěným dnem (montáž na dno korpusu)
- Vhodné do skříňky o šířce 200 / 300 / 400 / 600 mm
- Kvalitní plnovýsuv s dotahem a tlumením typu Quadro
- Provedení: chrom
- Nosnost: 40 kg

Obj.číslo	Popis
K7011033	SIGE 004G koš plnovýsuvný soft dolní 200/500 2 patra chrom
K7012033	SIGE 004G koš plnovýsuvný soft dolní 300/500 2 patra chrom
K7013033	SIGE 004G koš plnovýsuvný soft dolní 400/500 2 patra chrom
K7016033	SIGE 004G koš plnovýsuvný soft dolní 600/500 2 patra chrom



### Výsuvný koš boční MATERIA 002M

- 2-patrový koš boční s plným dnem (montáž na stěnu korpusu)
- Vhodné do skříňky o šířce 150 / 200 mm
- Kvalitní plnovýsuv s dotahem a tlumením
- Provedení: grafit
- Nosnost: 15 kg

Obj. číslo	Popis
K7400106	SIGE MATERIA 002M 150/495 koš boční 2-patrový plnovýsuv soft levý grafit
K7402106	SIGE MATERIA 002M 200/495 koš boční 2-patrový plnovýsuv soft levý grafit



**DESIGNOVÁ  
série!**

### Výsuvný koš dolní MATERIA 004M

- 2-patrový koš dolní s plným dnem (montáž na dno korpusu)
- Vhodné do skříňky o šířce 300 / 400 / 600 mm
- Kvalitní plnovýsuv s dotahem a tlumením
- Provedení: grafit
- Nosnost: 30 kg

Obj. číslo	Popis
K7410106	SIGE MATERIA 004M 300/495 koš dolní 2-patrový plnovýsuv soft grafit
K7412106	SIGE MATERIA 004M 400/495 koš dolní 2-patrový plnovýsuv soft grafit
K7416106	SIGE MATERIA 004M 600/495 koš dolní 2-patrový plnovýsuv soft grafit

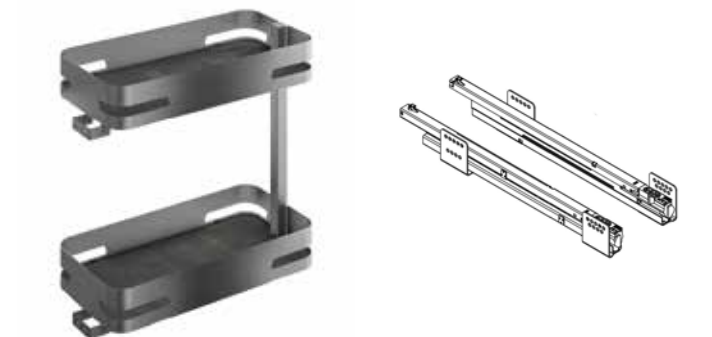

# Vybavení pro rohové kuchyňské skříňky

## CORNER COMFORT CLASSIC / WHITE

- Vhodné do skříňky se šířkou 800 / 1000 mm
- Set obsahuje 4 koše s drátěným nebo plným dnem
- Kvalitní plnovýsuv s dotahem a tlumením součástí
- Provedení:
  - CLASSIC: chrom
  - WHITE: chrom + dno – odolný bílý plast
- Nosnost: 25 kg



Obj.číslo	Popis
K2560033r	CORNER COMFORT Classic 800L drátěné dno, levý, Cr
K2561033r	CORNER COMFORT Classic 800R drátěné dno pravý Cr
K2562033	CORNER COMFORT Classic 1000L drátěné dno levý Cr
K2563033	CORNER COMFORT Classic 1000R drátěné dno pravý Cr

Obj.číslo	Popis
K2762033	CORNER COMFORT White 800L plné dno Cr/bílý levý
K2763033	CORNER COMFORT White 800R plné dno Cr/bílý pravý
K2764033	CORNER COMFORT White 1000L plné dno Cr/bílý levý
K2765033	CORNER COMFORT White 1000R plné dno Cr/bílý pravý

## CORNER FRONT CLASSIC / WHITE

- Vhodné do skříňky se šířkou 900 mm
- Set obsahuje 4 koše s drátěným nebo plným dnem
- Kvalitní plnovýsuv s dotahem a tlumením součástí
- Provedení:
  - CLASSIC: chrom
  - WHITE: chrom + dno – odolný bílý plast
- Nosnost: 35 kg



Obj.číslo	Popis
K2552033	CORNER FRONT Classic 900L drátěné dno levý Cr
K2553033	CORNER FRONT Classic 900R drátěné dno pravý Cr

Obj.číslo	Popis
K2760033	CORNER FRONT White 900L plné dno Cr/bílý levý
K2761033	CORNER FRONT White 900R plné dno Cr/bílý pravý

## Rohový box SIGE FRONT 350G

- Set obsahuje 4 koše s drátěným dnem
- Plynulé a tlumené otevření i dovírání
- Uchycení čela s regulací ve 3 směrech
- Provedení: chrom
- Nosnost: 35 kg



Obj.číslo	Popis
K7060033	SIGE 350G box rohový FRONT 900/500mm drát.dno Cr L
K7061033	SIGE 350G box rohový FRONT 900/500mm drát.dno Cr P

## LEDVINKA STARCORNER

- Vhodné do skříňky se šířkou 800 nebo 900 mm
- Hloubka skříňky 400 nebo 450 mm
- Balení obsahuje: 2 police, tyč, tlumení
- Provedení: chrom + MDF bílá

Obj. číslo	Popis
K6608033	Ledvinka soft STARCORNER 800/400mm 2-p Cr/bílá L
K6609033	Ledvinka soft STARCORNER 800/400mm 2-p Cr/bílá P
K6613033	Ledvinka soft STARCORNER 900/450mm 2-p Cr/bílá L
K6614033	Ledvinka soft STARCORNER 900/450mm 2-p Cr/bílá P



## LEDVINKA SUPLIMO

- Vhodné do skříňky o šířce: 900 mm
- Minimální vnitřní otvor dvířek o šířce: 411 mm
- Provedení: chrom + MDF bílá
- Balení obsahuje: 2 police, tyč, tlumení a montážní set

Obj. číslo	Popis
K6640033	Ledvinka soft SUPLIMO WB-425 900/450mm 2-p Cr/bílá(P1) L
K6640133	Ledvinka soft SUPLIMO WB-425 900/450mm 2-p antracit(P32) L
K6641033	Ledvinka soft SUPLIMO WB-425 900/450mm 2-p Cr/bílá(P1) P
K6641133	Ledvinka soft SUPLIMO WB-425 900/450mm 2-p antracit(P32) P



## CARUSEL – otočný rohový koš

- Set obsahuje: 2 otočné police, 1 nastavitelná středová tyč
- Průměr koše: 750 / 820 mm
- Provedení: chrom / bílý / stříbrošedý

Obj. číslo	Popis
K1347033	CARUSEL Classic 1/2 750mm 2-koš+tyč chrom
K1347100	CARUSEL Classic 1/2 750mm 2-koš+tyč bílý
K1347104	CARUSEL Classic 1/2 750mm 2-koš+tyč stříbrošedý
K1348033	CARUSEL Classic 1/2 820mm 2-koš+tyč chrom
K1348100	CARUSEL Classic 1/2 820mm 2-koš+tyč bílý

Obj. číslo	Popis
K1377033r	CARUSEL Classic 3/4 750mm 2-koš+tyč chrom
K1377100	CARUSEL Classic 3/4 750mm 2-koš+tyč bílý
K1377104r	CARUSEL Classic 3/4 750mm 2-koš+tyč stříbrošedý
K1378033	CARUSEL Classic 3/4 820mm 2-koš+tyč chrom
K1378100	CARUSEL Classic 3/4 820mm 2-koš+tyč bílý
K1378104o	CARUSEL Classic 3/4 820mm 2-koš+tyč stříbrošedý



3/4

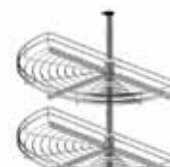

1/2



# Vybavení pro vysoké skříně

## LINIE MODUS

### TOWER – potravinový box

- Vhodné do skřínky o šířce 300 / 400 / 500 / 600 mm
- Provedení:
  - CLASSIC: chrom / stříbrošedý
  - WHITE: chrom + bílý odolný plast
- Set obsahuje: příslušný počet polic/košů, rám
- Na výběr 3 TYPY VÝSUVŮ:
  - A: K2800000 – Plnovýsuv k potravinovému boxu TOWER s dotahem a tlumením 100 kg
  - B: K2801000r – Plnovýsuv FULTERER k potravinovému boxu TOWER s dotahem a tlumením 120 kg
  - C: K2802000 – Plnovýsuv otočný FULTERER k potravinovému boxu TOWER s dotahem a tlumením 100 kg



#### CLASSIC – chrom:

Obj. číslo	Popis	Počet košů	Do skřínky o šířce (mm)	Nastavitelná výška (mm)
K2805033	Box potravinový TOWER MINI Classic / drátěné dno / chrom	4	300	1200–1400
K2806033r	Box potravinový TOWER MINI Classic / drátěné dno / chrom	4	400	1200–1400
K2807033	Box potravinový TOWER MINI Classic / drátěné dno / chrom	4	500	1200–1400
K2808033r	Box potravinový TOWER MINI Classic / drátěné dno / chrom	4	600	1200–1400
K2810033	Box potravinový TOWER MIDI Classic / drátěné dno / chrom	5	300	1700–1900
K2811033r	Box potravinový TOWER MIDI Classic / drátěné dno / chrom	5	400	1700–1900
K2812033	Box potravinový TOWER MIDI Classic / drátěné dno / chrom	5	500	1700–1900
K2813033r	Box potravinový TOWER MIDI Classic / drátěné dno / chrom	5	600	1700–1900
K2815033	Box potravinový TOWER MAXI Classic / drátěné dno / chrom	6	300	1900–2100
K2816033	Box potravinový TOWER MAXI Classic / drátěné dno / chrom	6	400	1900–2100
K2817033	Box potravinový TOWER MAXI Classic / drátěné dno / chrom	6	500	1900–2100
K2818033	Box potravinový TOWER MAXI Classic / drátěné dno / chrom	6	600	1900–2100



#### CLASSIC – stříbrošedý:

Obj. číslo	Popis	Počet košů	Do skřínky o šířce (mm)	Nastavitelná výška (mm)
K2806104r	Box potravinový TOWER MINI Classic / drátěné dno / stříbrošedý	4	400	1200–1400
K2808104r	Box potravinový TOWER MINI Classic / drátěné dno / stříbrošedý	4	600	1200–1400



#### WHITE:

Obj. číslo	Popis	Počet košů	Do skřínky o šířce (mm)	Nastavitelná výška (mm)
K2820033	Box potravinový TOWER MINI WHITE / plné dno / chrom + bílý plast	4	300	1200–1400
K2821033	Box potravinový TOWER MINI WHITE / plné dno / chrom + bílý plast	4	400	1200–1400
K2825033	Box potravinový TOWER MIDI WHITE / plné dno / chrom + bílý plast	5	300	1700–1900
K2826033	Box potravinový TOWER MIDI WHITE / plné dno / chrom + bílý plast	5	400	1700–1900
K2830033	Box potravinový TOWER MAXI WHITE / plné dno / chrom + bílý plast	6	300	1900–2100
K2831033	Box potravinový TOWER MAXI WHITE / plné dno / chrom + bílý plast	6	400	1900–2100



## Relingový nástěnný systém

■ Provedení: chrom

Obj. číslo	Popis
K0806033	Reling madlo 1000mm chrom
K0809033	Reling madlo 3000mm chrom
K0810033	Reling madlo–oblouk 90° chrom
K0815033	Reling podložka RETRO rovná chrom
K0820033	Reling úchyt RETRO – ozdobná chrom
K0821033	Reling úchyt rovný chrom
K0825111	Reling spojka pro madlo černý plast
K0826033	Reling zátka rovná chrom

Madlo



Podložka



Úchyt rovný



Zátka rovná



■ Provedení: Elox černý

Obj. číslo	Popis
K0806111	Reling madlo 1000mm černý elox
K0815111	Reling podložka RETRO rovná černý elox
K0820111	Reling úchyt RETRO – ozdobná černý elox
K0821111	Reling úchyt rovný černý elox
K0825111	Reling spojka pro madlo černý plast
K0826111	Reling zátka rovná černý elox
K0810111	Reling madlo – oblouk 90° černý elox

Madlo 90°



Úchyt retro



Spojka



### Háček / chrom

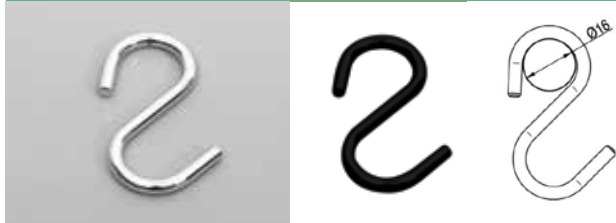

K0839033 Reling háček chrom  
K0839111 Reling háček černý

### Police rohová / chrom

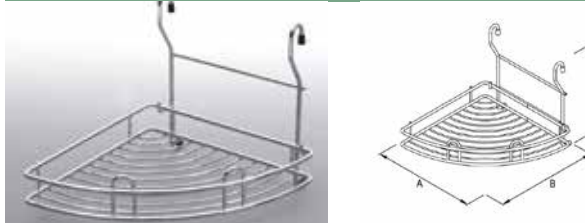

K0843033o Reling police rohová chrom

### Držák role 1-patrový

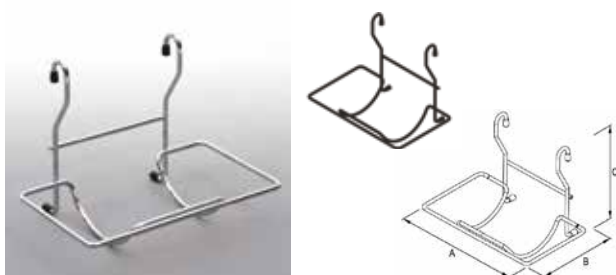

K0846033 Reling držák role 1-patrový chrom  
K0846111 Reling držák role 1-patrový černý elox

### Koš malý 1-patrový na kořenky



K0848033 Reling koš malý 1-patrový na kořenky chrom  
K0848111 Reling koš malý 1-patrový na kořenky černý elox

### Koš malý 1-patrový

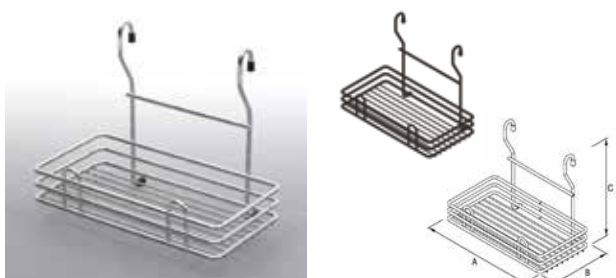

K0849033 Reling koš malý 1-patrový chrom  
K0849111 Reling koš malý 1-patrový černý elox

### Koš velký 2-patrový

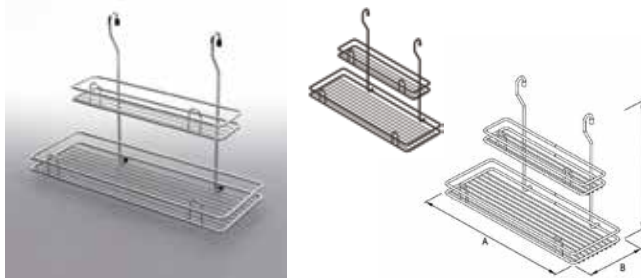

K0851033o Reling koš velký 2-patrový chrom  
K0851111o Reling koš velký 2-patrový černý elox

### Držák doplňků MINI



K0859033o Reling držák doplňků MINI Cr/nerez  
K0859111o Reling držák doplňků MINI černý elox/nerez

### Skleněné kořenky / 3 ks



K0870013 Reling skleněné kořenky 3 ks





## Nástěnný systém Zobal

Nástěnný hliníkový systém ZOBAL je promyšleným a elegantním řešením jak pro kuchyně, předsíně, ložnice, tak také pro veřejné prostory jako jsou hotely, obchody či kanceláře. Je praktickým pomocníkem pro interiérové designéry a ty, co se rádi obklopují jednoduchým, ale funkčním zařízením.

- Snadná montáž
- Velký výběr doplňků
- Možnost kombinace se sklem, obklady, či MDF deskami
- Materiál: hliník

### Konstrukční profily

Obj. číslo	Popis
K0701002	Lišta horní typ A 031 001 05 – stěnový systém Al
K0702002	Lišta horní typ B 031 002 05 – stěnový systém Al
K0703002	závěs montážní 032 003 pro střed.lištu 50 mm stěnový systém
K0704002	Lišta středová 031 004 05 – stěnový systém Al 3,5 m
K0705002	Lišta dolní 031 005 05 (+2x těsnění K0706) – stěnový systém Al
K0706002	Těsnění UZ-16 do nástěnného systému (K0705)
K0714002	Lišta krycí boční 031 019 05 – stěnový systém Al
K0716002	Lišta středová narážecí 031 016 05 – stěnový systém Al
K0718002	Lišta středová kachličky 13mm 031 018 05 – stěnový systém Al

### Doplňky

Obj. číslo	Popis
K0692002	Držák pro obchod 109mm 032 051 05 – stěnový systém Al
K0693002	Držák pro obchod tvar L 109mm 032 052 05 stěnový systém Al
K0694002	Držák pro obchod dvojitý 206mm 032 053 05 stěnový systém Al
K0695002	Držák pro obchod jedno 206mm 032 054 05 stěnový systém Al
K0727002	Držák skleněné police tl.10/50mm 032 007 05 stěnový systém Al
K0731002	Háček závěsný 15/34mm 032 011 05 – stěnový systém Al
K0733002	Držák universal 50mm 032 013 stěnový systém Al
K0734002	Háček závěsný 15/48mm 032 044 05 stěnový systém Al
K0744002	Držák role papíru 235mm 032 043 05 – stěnový systém Al
K0754002	Police 400mm 032 037 05–stěnový systém Al
K0770002	Police na knihu 230mm 032 039 05–stěnový systém Al
K0772002	Lišta dolní police na knihu 230mm 032 041 05 stěnový systém Al
K0777002	Police 400mm 032 048–stěnový systém sklo
K0778002	Police 600mm 032 049–stěnový systém sklo
K0781002	Věšák na šaty 15mm 032 028 05–stěnový systém Al
K0785002	Držák dřev.police tl.16–19/100mm 032 078 05 stěnový systém Al
K0786002	Držák dřev.police tl.16–19/400mm 032 079 05 stěnový systém Al
K0787002	Držák dřev.police tl.16–19/500mm 032 080 05 stěnový systém Al

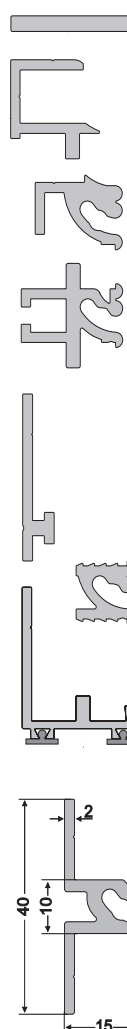

K0714002  
Lišta boční krycí

K0701002  
Lišta horní typ A

K0702002  
Lišta horní typ B

K0704002  
Lišta středová

K0703002  
Závěs montážní

K0716002  
Lišta středová  
narážecí

K0705002  
Lišta dolní

K0718002  
Lišta pod kachličky  
13 mm

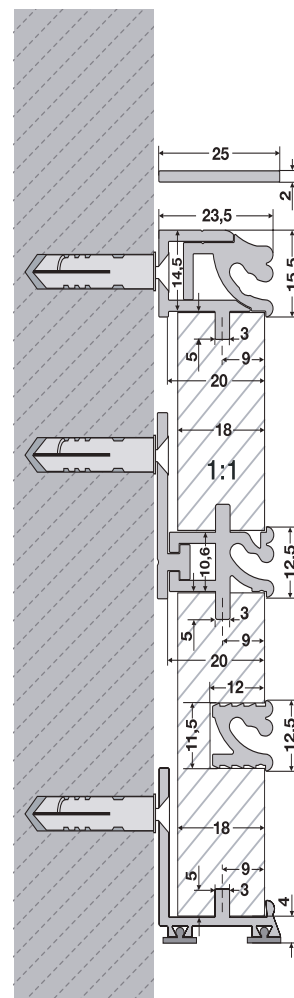

K0692002

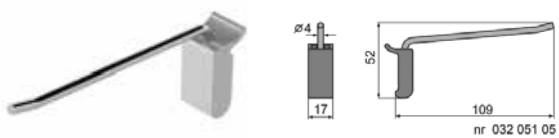

K0734002



K0693002

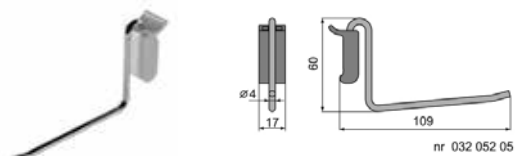

K0744002

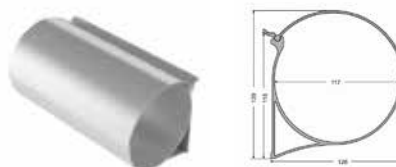

K0694002



K0754002

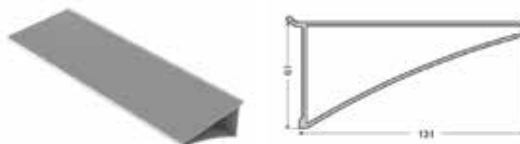

K0695002

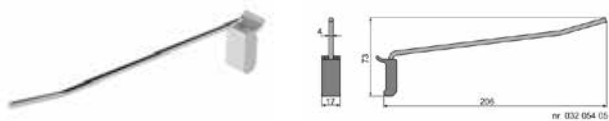

K0770002

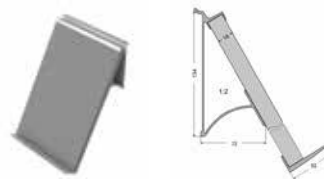

K0727002



K0780002



K0731002

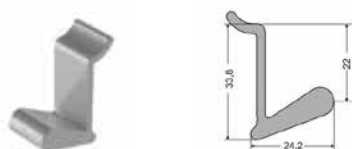

K0781002

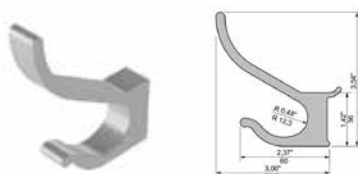

K0733002



K0785002  
K0786002  
K0787002

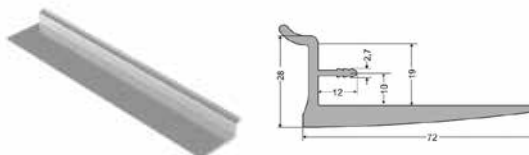

## Odpadkové koše SEGREGO FRONT

- Plnovýsuvný koš s dotahem a tlumením (výsuv L: 480 mm)
- Koš s uchycením na dvířka
- Horní kryt košů součástí!
- Provedení: šedá / grafit

Obj. číslo	Popis	Objem košů	Do skříňky o šířce (mm)	Výška koše (mm)
K4130104	SEGREGO Front 45N – šedý	2x 15l	450	320
K4131104	SEGREGO Front 45V – šedý	2x 20l	450	425
K4132104	SEGREGO Front 50N – šedý	2x 15l	500	320
K4133104	SEGREGO Front 50V – šedý	2x 20l	500	425
K4134104	SEGREGO Front 60N – šedý	2x 15l	600	320
K4135104	SEGREGO Front 60V – šedý	2x 20l	600	425
K4136104	SEGREGO Front 60N – šedý	2x 7l + 2x15l	600	320
K4136106	SEGREGO Front 60N – grafit	2x 7l + 2x15l	600	320
K4137104	SEGREGO Front 60V – šedý	2x 9l + 2x20l	600	425
K4137106	SEGREGO Front 60V – grafit	2x 9l + 2x20l	600	425
K4138104	SEGREGO Front 80N – šedý	4x 15l	800	320
K4138106	SEGREGO Front 80N – grafit	4x 15l	800	320
K4139104	SEGREGO Front 80V – šedý	4x 20l	800	425
K4139106	SEGREGO Front 80V – grafit	4x 20l	800	425



## Odpadkové koše SORTE

- Do skříňky o šířce: 600 / 800 / 900 mm
- Možnost kombinace příslušenství
- Vhodné pro zásuvky DESIGNO, SLIM BOX nebo COMFORT BOX
- Provedení: grafit

Obj. číslo	Popis
K4160106	Rám s krytem pro odpadkové koše SORTE, šířka: 600 mm, grafit
K4161106	Rám s krytem pro odpadkové koše SORTE šířka: 800 mm, grafit
K4162106	Rám s krytem pro odpadkové koše SORTE šířka: 900 mm, grafit
K4164106	Nádoba na odpadky SORTE nízká 7l plast, grafit
K4165106	Nádoba na odpadky SORTE vysoká 9l plast, grafit
K4166106	Nádoba na odpadky SORTE nízká 15l plast, grafit
K4167106	Nádoba na odpadky SORTE vysoká 20l plast, grafit
K4168172	Úchytka na nádobu na odpadky SORTE 7/9l plast červená
K4169172	Úchytka na nádobu na odpadky SORTE 15/20l plast, červená
K4170172	Víko na nádobu na odpadky SORTE 7/9l plast, grafit
K4171172	Víko na nádobu na odpadky SORTE 15/20L plast, grafit
K4172106	Miska na doplňky SORTE plast, grafit

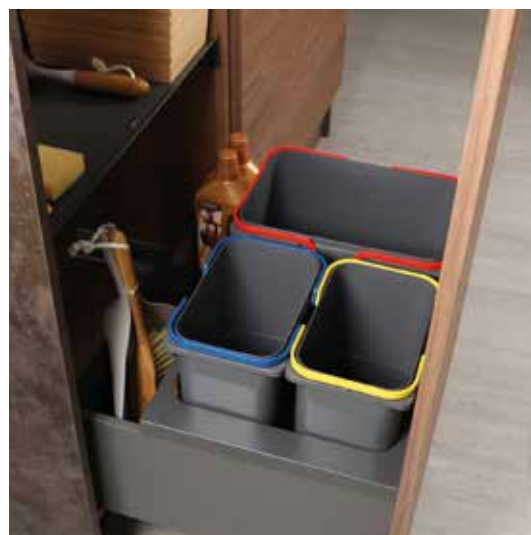

## Odpadkový koš SESAMO 1

- Vhodný do skříňky o šířce: 450 mm
- Automatické otevírání spolu s dvířky
- Objem: 16 l
- Provedení: šedý plast

Obj. číslo	Popis
------------	-------

K4065130	Koš odpadkový SESAMO1 1x16l, otočný
----------	-------------------------------------

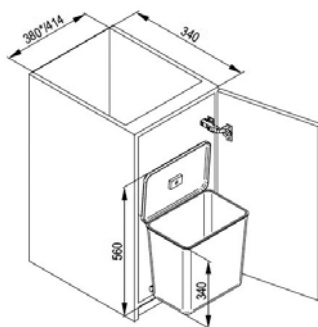

## Odpadkový koš 270

- Vhodný do skříňky o šířce: 450 mm
- Automatické otevírání spolu s dvířky
- Objem: 13 l
- Provedení: šedý plast

Obj. číslo	Popis
------------	-------

K4091103	Koš odpadkový 270 otočný šedý
----------	-------------------------------

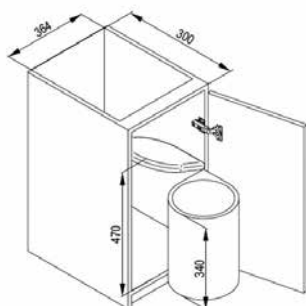

## Odpadkové koše ALADIN

- Vhodné do skříňky o šířce: 350 mm
- Objem: ALADIN 1x16l, ALADIN 2: 2x8l
- Provedení: šedý plast

Obj. číslo	Popis
------------	-------

K4067130	Koš odpadkový ALADIN1 1x16l, výsuvný
----------	--------------------------------------

K4068130	Koš odpadkový ALADIN2 2x8l, výsuvný
----------	-------------------------------------

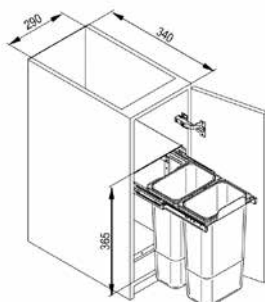
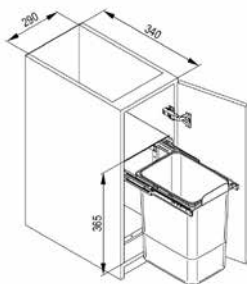

# Granitové dřezy

## MERKUR 760

- Provedení: granit šedý / černý / béžový
- Vnější rozměr: 760x440 mm
- Rozměr vany: 380x377 mm, hloubka: 180 mm
- Vhodné do skříňky o šířce od: 500 mm

Obj. číslo	Popis
J1027104	MERKUR 760GR 1,5 dřez, 760x440x180, granit šedý
J1027111	MERKUR 760BL 1,5 dřez, 760x440x180, granit černý
J1027120	MERKUR 760BE 1,5 dřez, 760x440x180, granit béžový



## FRONTIS 790

- Provedení: granit šedý / černý / béžový
- Vnější rozměr: 790x490 mm
- Rozměr vany: 460x390 mm, hloubka: 190 mm
- Vhodné do skříňky o šířce od: 500 mm

Obj. číslo	Popis
J1025104	FRONTIS 790GR 1,5 dřez, 790x490x190, granit šedý
J1025111	FRONTIS 790BL 1,5 dřez, 790x490x190, granit černý
J1025120	FRONTIS 790BE 1,5 dřez, 790x490x190, granit béžový



## KRONOS 580

- Provedení: granit šedý / černý / béžový
- Vnější rozměr: 580x440 mm
- Rozměr vany: 380x340 mm, hloubka: 150 mm
- Vhodné do skříňky o šířce od: 500 mm

Obj. číslo	Popis
J1026104	KRONOS 580GR 1,25 dřez, 580x440x150, granit šedý
J1026111	KRONOS 580BL 1,25 dřez, 580x440x150, granit černý
J1026120	KRONOS 580BE 1,25 dřez, 580x440x150, granit béžový



## MERKUR 650

- Provedení: granit šedý / černý / béžový
- Vnější rozměr: 650x440 mm
- Rozměr vany: 380x390 mm, hloubka: 200 mm
- Vhodné pro skříňku: 500 mm

Obj. číslo	Popis
J1037104	MERKUR 650GR 1,25 dřez, 650x440x215, granit šedý
J1037111	MERKUR 650BL 1,25 dřez, 650x440x215, granit černý
J1037120	MERKUR 650BE 1,25 dřez, 650x440x215, granit béžový





## ALENA 490

- Provedení: granit: bílý / šedý / černý / béžový
- Vnější rozměr: 490x490 mm
- Rozměr vany: 430x375 mm, hloubka: 200 mm
- Vhodné do skříňky o šířce: 500 mm

Obj. číslo	Popis
J1035100	ALENA 490WH 1 dřez, 490x490x215, granit bílý
J1035104	ALENA 490GR 1 dřez, 490x490x215, granit šedý
J1035111	ALENA 490BL 1 dřez, 490x490x215, granit černý
J1035120	ALENA 490BE 1 dřez, 490x490x215, granit béžový

**NOVINKA!**



## TAU 500

- Provedení: granit šedý / černý / béžový
- Vnější rozměr: 500x570 mm
- Rozměr vany: 365x510 mm, hloubka: 200 mm
- Vhodné do skříňky o šířce: 600 mm

Obj. číslo	Popis
J1J1036104	TAU 500GR 1 dřez, 500x570x210, granit šedý
J1036111	TAU 500BL 1 dřez, 500x570x210, granit černý
J1036120	TAU 500BE 1 dřez, 500x570x210, granit béžový

**NOVINKA!**



## PONTOS 390

- Provedení: granit šedý / černý / béžový
- Vnější rozměr: 480x390 mm
- Rozměr vany: 383x335 mm, hloubka: 190 mm
- Vhodné do skříňky o šířce od: 400 mm

Obj. číslo	Popis
J1029104	PONTOS 390GR 1 dřez, 480x390x190, granit šedý
J1029111	PONTOS 390BL 1 dřez, 480x390x190, granit černý
J1029120	PONTOS 390BE 1 dřez, 480x390x190, granit béžový



## MERKUR 780

- Provedení: granit šedý / černý / béžový
- Vnější rozměr: 780x480 mm
- Rozměr vany: 400x318 mm, hloubka: 170 mm
- Vhodné do skříňky o šířce od: 500 mm

Obj. číslo	Popis
J1031104	MERKUR 780GR 2 dřez, 780x480x170, granit šedý
J1031111	MERKUR 780BL 2 dřez, 780x480x170, granit černý
J1031120	MERKUR 780BE 2 dřez, 780x480x170, granit béžový



# Nerezové dřezy

## VIRGO 865

- Provedení: nerez
- Vnější rozměr: 865x500 mm
- Rozměr vany: 400x400 mm, hloubka: 205 mm
- Vhodné do skříňky o šířce: 600 mm

Obj. číslo	Popis
J0031009	VIRGO 865 1,5 dřez, 865x500x205, výpust 3,5"

Tloušťka plechu:  
**0,8 mm**



## VIRGO 970

- Provedení: nerez
- Vnější rozměr: 970x500 mm
- Rozměr vany: 400x340 mm, hloubka: 200 mm
- Rozměr vaničky: 300x170 mm, hloubka: 130 mm
- Vhodné do skříňky o šířce: 600 mm

Obj. číslo	Popis
J0030009	VIRGO 970 1 dřez s vaničkou, 970x500, výpust 3,5"

Tloušťka plechu:  
**0,8 mm**



## LEGATO 760

- Provedení: nerez – tloušťka plechu 0,6 mm
- Vnější rozměr: 760x435 mm
- Rozměr vany: 380x355 mm, hloubka: 145 mm
- Vhodné do skříňky o šířce: 500 mm

Obj. číslo	Popis
J0036009	LEGATO 760 1,5 dřez, 760x435x145, výpust 3,5"



## TECHNO 580

- Provedení: nerez – tloušťka plechu 0,6 mm
- Vnější rozměr: 580x510 mm
- Rozměr vany: 340x360 mm, hloubka: 150 mm
- Vhodné do skříňky o šířce: 450 mm

Obj. číslo	Popis
J0042009	TECHNO 580 1,25 dřez, 580x510x150, výpust 3,5"



## TECHNO 760

- Provedení: nerez – tloušťka plechu 0,6 mm
- Vnější rozměr: 760x435 mm
- Rozměr vany: 370x350 mm, hloubka: 150 mm
- Vhodné do skříňky o šířce: 500 mm

Obj. číslo	Popis
J0043009	TECHNO 760 1,5 dřez, 760x435x150, výpust 1,5"



## EGERIA 440 – PODVĚSNÝ!

- Provedení: nerez
- Vnější rozměr: 440x440 mm
- Rozměr vany: 400x400 mm, hloubka: 200 mm
- Vhodné do skříňky o šířce: 450 mm
- Vhodný také pro spodní montáž

**Tloušťka plechu:  
1 mm**



Obj. číslo	Popis
------------	-------

J0052009	EGERIA 440 1 dřez, 440x440x200, výpust 3,5"
----------	---

## TWIST 490

- Provedení: nerez – tloušťka plechu 0,6 mm
- Průměr: 490 mm
- Rozměr vany: průměr 370 mm, hloubka: 170 mm
- Vhodné do skříňky o šířce: 450 mm

Obj. číslo	Popis
------------	-------

J0048009	TWIST 490 1 dřez kulatý, průměr 490, výpust 3,5"
----------	--



## TWIST 770

- Provedení: nerez – tloušťka plechu 0,6 mm
- Vnější rozměr: 770x480 mm
- Rozměr vany: průměr 395 mm, hloubka: 165 mm
- Vhodné do skříňky o šířce: 500 mm

Obj. číslo	Popis
------------	-------

J0050009	TWIST 770 1,5 dřez kulatý s odkapem, 770x480x165, výpust 3,5"
----------	---



## TECHNO 790

- Provedení: nerez – tloušťka plechu 0,6 mm
- Vnější rozměr: 790x440 mm
- Rozměr vany: 340x390 mm, hloubka: 130 mm
- Vhodné do skříňky o šířce: 800 mm

Obj. číslo	Popis
------------	-------

J0045009	TECHNO 790 2 dřez, 790x440x130, výpust 1,5"
----------	---



## TECHNO 860

- Provedení: nerez – tloušťka plechu 0,6 mm
- Vnější rozměr: 860x435 mm
- Rozměr vany: 370x350 mm, hloubka: 160 mm
- Vhodné do skříňky o šířce: 500 mm

Obj. číslo	Popis
------------	-------

J0044009	TECHNO 860 1,5 dřez, 860x435x160, výpust 1,5"
----------	---



## MERCATO 410

- Provedení: nerez
- Vnější rozměr: 410x440 mm
- Rozměr vany: 330x300 mm, hloubka: 165 mm
- Vhodné do skříňky o šířce: 400 mm

Obj. číslo	Popis
J0037009	MERCATO 410 1 dřez, 410x440x165, výpusť 3,5"



## BOREA 480

- Provedení: nerez
- Vnější rozměr: 480x480 mm
- Rozměr vany: 405x355 mm, hloubka: 170 mm
- Vhodné do skříňky o šířce: 450 mm

Obj. číslo	Popis
J0021009	BOREA 480 1 dřez, 480x480, výpusť 3,5"



## TECHNO 500

- Provedení: nerez
- Vnější rozměr: 500x400 mm
- Rozměr vany: 400x330 mm, hloubka: 150 mm
- Vhodné do skříňky o šířce: 450 mm

Obj. číslo	Popis
J0041009	TECHNO 500 1 dřez, 500x400x150, výpusť 3,5"



## TECHNO 380

- Provedení: nerez
- Vnější rozměr: 380x380 mm
- Rozměr vany: 300x270 mm, hloubka: 160 mm
- Vhodné do skříňky o šířce: 400 mm

Obj. číslo	Popis
J0040009	TECHNO 380 1 dřez, 380x380x160, výpusť 1,5"



# Kuchyňské baterie

## HARMONIA 35

- Provedení: chrom, imitace granit / šedý / černý / béžový
- Typ: dřezová
- Kartuše: keramická, 35 mm

Obj. číslo	Popis
J4024033	HARMONIA 35GR baterie dřezová, keramická kartuše 35 mm, chrom
J4024104	HARMONIA 35GR baterie dřezová, keramická kartuše 35 mm, im. granit šedý
J4024111	HARMONIA 35BL baterie dřezová, keramická kartuše 35 mm, im. granit černý
J4024120	HARMONIA 35BE baterie dřezová, keramická kartuše 35 mm, im. granit béžový



## GAIA 35

- Provedení: chrom, imitace granit černý / béžový / šedý
- Typ: dřezová, s výsuvnou sprchou
- Kartuše: keramická, 35 mm

Obj. číslo	Popis
J4002033	GAIA 35CR baterie dřezová, výsuvná, keramická kartuše 35 mm, chrom
J4002104	GAIA 35GR baterie dřezová výsuvná, keramická kartuše 35 mm, im. granit šedý
J4002111	GAIA 35BL baterie dřezová výsuvná, keramická kartuše 35 mm, im. granit černý
J4002120	GAIA 35BE baterie dřezová výsuvná, keramická kartuše 35 mm, im. granit béžový



## DIANA 35

- Provedení: chrom
- Typ: dřezová, s pružným ramenem
- Kartuše: keramická, 35 mm

Obj. číslo	Popis
J4128106	DIANA 35GR baterie dřezová ohebná, keramická kartuše 35 mm, šedá
J4128111	DIANA 35BL baterie dřezová ohebná, keramická kartuše 35 mm, černá
J4128120	DIANA 35BE baterie dřezová ohebná, keramická kartuše 35 mm, béžová



## NEMESIS 35

- Provedení: chrom, imitace granit šedý, černý, béžový
- Typ: dřezová
- Kartuše: keramická, 35 mm

Obj. číslo	Popis
J4032033	NEMESIS 35CR baterie dřezová, keramická kartuše 35 mm, chrom
J4032104	NEMESIS 35GR baterie dřezová, keramická kartuše 35 mm, im. granit šedý
J4032111	NEMESIS 35BL baterie dřezová, keramická kartuše 35 mm, im. granit černý
J4032120	NEMESIS 35BE baterie dřezová, keramická kartuše 35 mm, im. granit béžový



## FRESNO II.

- Provedení: chrom
- Typ: dřezová
- Kartuše: keramická, 35 mm

Obj. číslo	Popis
J4133033	RESNO II 35CR baterie dřezová, chrom



## FRESNO I.

- Provedení: chrom
- Typ: dřezová
- Kartuše: keramická, 35 mm

Obj. číslo	Popis
J4132033	FRESNO I 35CR baterie dřezová, chrom



## THALIE 40

- Provedení: imitace granit černý / béžový
- Typ: dřezová
- Kartuše: keramická, 40 mm

Obj. číslo	Popis
J4123111	THALIE 40BL baterie dřezová, imitace granit černý
J4123120	THALIE 40BE baterie dřezová, imitace granit béžový



## JUNO 40

- Provedení: chrom, imitace granit černý / béžový
- Typ: dřezová s výsuvnou sprchou
- Kartuše: keramická 40 mm

Obj. číslo	Popis
J4001111	JUNO 40BL dřezová baterie výsuvná, imitace granit černý
J4001120	JUNO 40BE dřezová baterie výsuvná, imitace granit béžový
J4101033	JUNO 40CR dřezová baterie výsuvná, chrom



## DÁVKOVAČ SAPONÁTŮ CAFFE

- Provedení: Inox (nerez), chrom, bílá, šedá, černá
- Objem: 500 ml

Obj. číslo	Popis
J1904009	CAFFE OKD 231T dávkovač saponátů, 500 ml, inox
J1904033	CAFFE OKD 031T dávkovač saponátů, 500 ml, Cr
J1904100	CAFFE OKD 631T dávkovač saponátů, 500 ml, bílý
J1904104	CAFFE OKD 531T dávkovač saponátů, 500 ml, šedý
J1904111	CAFFE OKD 730T dávkovač saponátů, 500 ml, černý



# Ostatní vybavení kuchyní

## Příborník dřevěný

- Ideální pro zásuvky s tenkými bočnicemi – DESIGNO, SLIM BOX aj.
- Hloubka: 472–474 mm
- Provedení: bambus

Obj. číslo	Popis
K8070004	Příborník dřevěný pevný 100x472 mm – bambus
K8072004	Příborník dřevěný pevný 265x472 mm – bambus
K8075004	Příborník dřevěný teleskopický 150–256x472 mm – bambus



## Příborník plastový

- Hloubka: 490 mm
- Provedení: šedý plast

Obj. číslo	Popis	Šířka zásuvky
K8030104	Příborník, rozměry: 235x490 mm, šedý	300
K8031104	Příborník, rozměry: 335x490 mm, šedý	400
K8032104	Příborník, rozměry: 385x490 mm, šedý	450
K8033104	Příborník, rozměry: 435x490 mm, šedý	500
K8034104	Příborník, rozměry: 535x490 mm, šedý	600
K8035104	Příborník, rozměry: 732x490 mm, šedý	800
K8036104	Příborník, rozměry: 835x490mm, šedý	900
K8037104	Příborník, rozměry: 1118x490 mm, šedý	1200



## Větrací mřížky

- Šířka: 23,5 / 60 / 80 mm
- Provedení: hliník – Al, nerez – INOX, Al/bílá, Al/černá mat

Obj. číslo	Popis
K3023002	Mřížka větrací 375x23,5 mm, Al
K3023004	Mřížka větrací 375x23,5 mm, INOX
K3023100	Mřížka větrací 375x23,5 mm, Al/bílá
K3023112	Mřížka větrací 375x23,5 mm, Al/černá mat
K3024002	Mřížka větrací 245x60 mm, Al
K3024004	Mřížka větrací 245x60 mm, INOX
K3024100	Mřížka větrací 245x60 mm, Al/bílá
K3024112	Mřížka větrací 245x60 mm, Al/černá mat
K3026002	Mřížka větrací 484x60 mm, Al
K3026004	Mřížka větrací 484x60 mm, INOX
K3026100	Mřížka větrací 484x60 mm, Al/bílá
K3026112	Mřížka větrací 484x60 mm, Al/černá mat
K3029002	Mřížka větrací 480x80 mm, Al
K3029004	Mřížka větrací 480x80 mm, INOX
K3029100	Mřížka větrací 480x80 mm, Al/bílá
K3029112	Mřížka větrací 480x80 mm, Al/černá mat

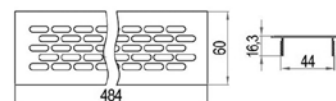
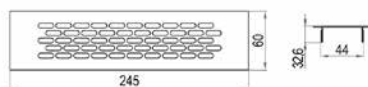
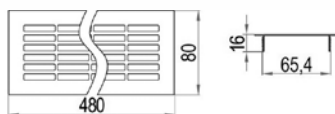
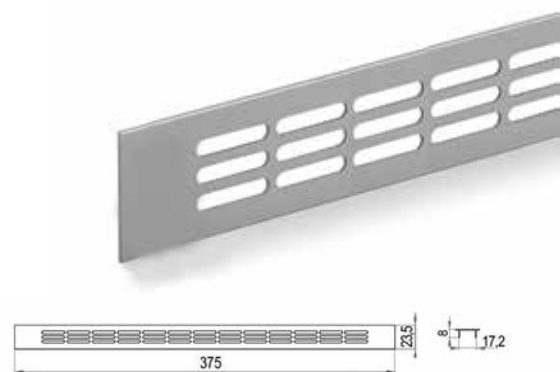

## Hliníkové lišty k zakončení a spojení kuchyňských desek

Obj. číslo	Popis
K3030002	Zakončovací DUROPAL28 Al, levá
K3031002	Zakončovací DUROPAL28 Al, pravá
K3059002	Zakončovací EGER-QUATRO38 Al, levá
K3060002	Zakončovací EGER-QUATRO38 Al, pravá
K3140002	Rohová DUROPAL28 Al
K3158002	Rohová EGER-QUATRO38 Al
K3250002	Prodlužovací DUROPAL28 Al
K3258002	Prodlužovací EGER-QUATRO38 Al
K3258002B	Prodlužovací EGER-QUATRO38 Al (bal 10ks)

Duropal 28

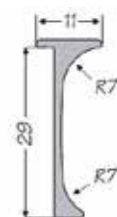

K3140

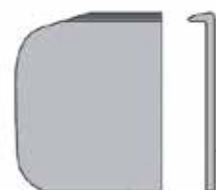

Levá  
Pravá

K3030  
K3031

Eger quatro 38

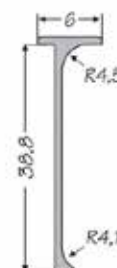

K3158



Levá  
Pravá

K3059  
K3060



# Šatny

## Výsuvný koš na šaty SIMPLA

■ Provedení: bílá

Obj. číslo	Popis	Do skříňky o šířce (mm)	Výška koše (mm)
K1761100	Košík výsuvný SIMPLA40/15 400x150 mm, bílý – bez výsuvu	400	150
K1762100	košík výsuvný SIMPLA40/20 400x200 mm, bílý – bez výsuvu	400	200
K1764100	košík výsuvný SIMPLA50/15 500x150 mm, bílý – bez výsuvu	500	150
K1765100	košík výsuvný SIMPLA50/20 500x200 mm, bílý – bez výsuvu	500	200
K1767100	košík výsuvný SIMPLA60/15 600x150 mm, bílý – bez výsuvu	600	150
K1768100	košík výsuvný SIMPLA60/20 600x200 mm, bílý – bez výsuvu	600	200

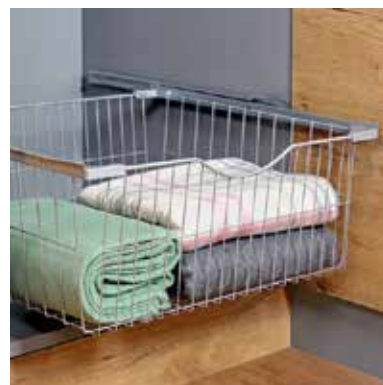

## Vhodné výsuvy:

■ Provedení: bílá

Obj. číslo	Popis
B1036100	Polovýsuv TECNO, L: 500 mm, bílý
K1752020	Plnovýsuv kuličkový s tlumením 500/45 mm ke košíkům SIMPLA, Zn
K17511040	Polovýsuv kolečkový ke košíkům SIMPLA šedý (500 mm)



## Věšák výsuvný WSD

■ Provedení: chrom / černý plast

■ Délka: 350 / 400 / 450 / 500 mm

Obj. číslo	Popis
K4910002	Věšák WSD350 výsuvný 350 mm, Cr/černý
K4911002	Věšák WSD400 výsuvný 400 mm, Cr/černý
K4912002	Věšák WSD450 výsuvný 450 mm, Cr/černý
K4913002	Věšák WSD500 výsuvný 500 mm, Cr/černý



## Věšák výsuvný WSL

■ Provedení: nikel

■ Délka: 250 / 300 / 350 / 400 / 450 / 500 mm

Obj. číslo	Popis
K4914024	Věšák WSL250 výsuvný 250 mm, nikel
K4915024	Věšák WSL300 výsuvný 300 mm, nikel
k4916024	Věšák WSL350 výsuvný 350 mm, nikel
K4917024	Věšák WSL400 výsuvný 400 mm, nikel
k4918024	Věšák WSL450 výsuvný 450 mm, nikel
K4919024	Věšák WSL500 výsuvný 500 mm, nikel



## Věšák výklopný

■ Provedení: chrom / černý plast

Obj. číslo	Popis
K4942033	Věšák výklopný, šířka: 50–63 cm Cr/černý
K4943033	Věšák výklopný, šířka: 60–83 cm Cr/černý
K4944033	Věšák výklopný, šířka: 83–115 cm Cr/černý



## Vyklápěcí botník

■ Provedení: bílý plast

Obj. číslo	Popisy
K4820100	Botník vyklápěcí 1–příčkový, bílý
K4821100	Botník vyklápěcí 2–příčkový, bílý
K4822100	Botník vyklápěcí 3–příčkový, bílý



## Koš na prádlo

■ Provedení: bílá

Obj. číslo	Popis	Do skříňky o šířce (mm)
K4830100	Koš na prádlo 30, rozměry: 60x23x26 cm, bílý	300
K4831100	Koš na prádlo 40, rozměry: 60x33x26 cm, bílý	400
K4832100	Koš na prádlo 50, rozměry: 60x43x26 cm, bílý	500



# Věšáky

## Věšák WZ-K2201

- Rozměr: 40x10 mm
- Provedení: nerez (Inox), chrom, černý

Obj. číslo	Popis
L3005009	Věšák jednoduchý WZ-K2201 Inox
L3005033	Věšák jednoduchý WZ-K2201 chrom
L3005110	Věšák jednoduchý WZ-K2201 černý

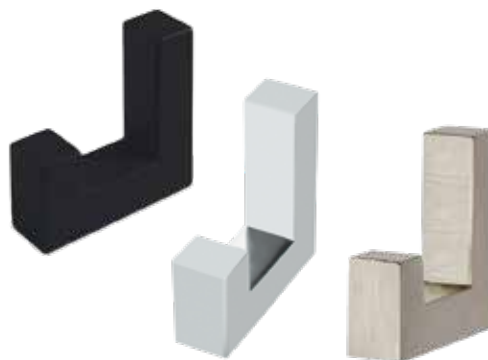

## Věšák WZ-K2202

- Rozměr: 40x52 mm
- Provedení: nerez (Inox), chrom, černý

Obj. číslo	Popis
L3006009	Věšák dvojitý WZ-K2202 Inox
L3006033	Věšák dvojitý WZ-K2202 chrom
L3006110	Věšák dvojitý WZ-K2202 černý

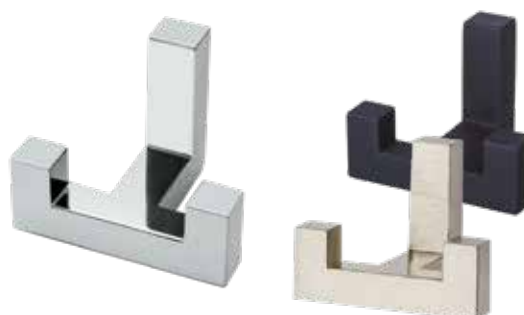

## Věšák SORIA L

- Rozměr: 117x25x89 mm
- Provedení: chrom, hliník (Elox), bílá, černá

Obj. číslo	Popis
L3040033	Věšák SORIA L chrom
L3040081	Věšák SORIA L přírodní ELOX
L3040100	Věšák SORIA L bílá
L3040111	Věšák SORIA L černá



## Věšák SORIA M

- Rozměr: 84x20x60 mm
- Provedení: chrom, hliník (Elox), bílá, černá

Obj. číslo	Popis
L3041033	Věšák SORIA M chrom
L3041081	Věšák SORIA M přírodní ELOX
L3041100	Věšák SORIA M bílá
L3041111	Věšák SORIA M černá



## Věšák SORIA S

- Rozměr: 64x19x37 mm
- Provedení: chrom, hliník (Elox), bílá, černá

Obj. číslo	Popis
L3042002	Věšák SORIA S Al
L3042033	Věšák SORIA S chrom
L3042100	Věšák SORIA S bílá
L3042111	Věšák SORIA S černá



## Věšák K24

- Rozměr:  
velký - 168x78 mm  
malý - 44x78 mm
- Provedení: chrom; chrom/sat

Obj. číslo	Popis
L3002033	Věšák K24-A0 velký - chrom
L3002035	Věšák K24-A0 velký - Cr/sat
L3003033	Věšák K24-B0 malý - chrom
L3003035	Věšák K24-B0 malý - Cr/sat



## Věšák K23 (CAMEL)

- Rozměr: 147x74 mm
- Provedení: chrom/mat

Obj. číslo	Popis
L3014035	Věšák K23 velký (CAMEL) Cr/mat



## Kování pro posuvné dveře



### EKONOM 40

- Kování na 1 křídlo s nosností do 40 kg
- Tloušťka desky: 18 – 40 mm

### STANDARD 100

- Kování na 1 křídlo s nosností do 100 kg
- Tloušťka desky: 18 – 40 mm

Obj. číslo	Popis
04202000	Kování EKONOM 40, posuvné interier. dveře 40 kg – 1 křídlo
04206000	Kování STANDARD100, posuvné interier. dveře, 100 kg – 1 křídlo
04209000	Tlumení 1680 STANDARD na 1 křídlo + metal catcher K65-08
04240000	Lišta K-075 horní 4 m, Al pro posuvné interier. dveře
04241000	Lišta K-075 horní 3 m, Al pro posuvné interier. dveře

Lišty dodáváme v délkách: 1,5; 2; 3; 4 m

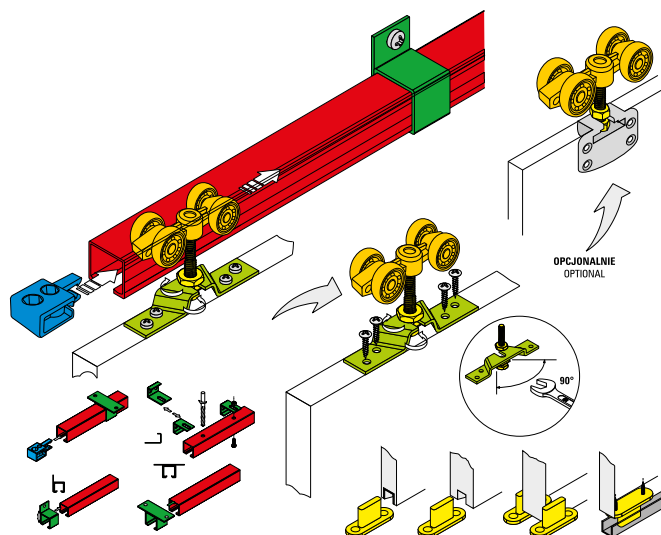

### Komponenty pro uchycení lišty K075

Obj. číslo	Popis
04242000	Úchyt KK-075 lišty K-075 do stropu
04243000	Úchyt SK-075 lišty K-075 na stěnu do rohu
04244000	Úchyt SKU-075 lišty K-075 na stěnu
04245000	Spojka LKU-075 lišt K-075



### Horní krycí lišta

Obj. číslo	Popis
04247000	Lišta krycí ke K-075 3m Al pro posuvné dveře
04248000	Úchyt lišty krycí ke K-075 plast
04249000	Spojovací roh lišty krycí ke K-075 plast

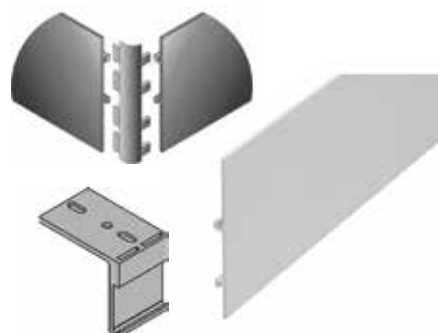

## Kování FAST 25/50 kg pro skříňové dveře

**Laguna®**

- Pro tloušťku desky 10–42 mm
- Dolní díl s kuličkovým ložiskem
- Možnost regulace horního vedení od 3 do 10 mm
- Možnost regulace spodního vedení od 5 do 8 mm
- Horní i dolní vedení (L-050) – Al lišta
- Lišty dodáváme v délkách 1,5; 2; 3 a 4 m

Obj. číslo	Popis
04310000	Kování Fast 25 posuvná dvířka 25 kg – 1 křídlo
04311000	Kování Fast 50 posuvná dvířka 50 kg – 1 křídlo
04312000	Brzda pro Fast
04313000	Tlumicí systém pro Fast, Fast-S – 1 ks
04318000	Lišta L-050 3m Al pro Fast (ks)
04319000	Lišta L-050 4m Al pro Fast (ks)

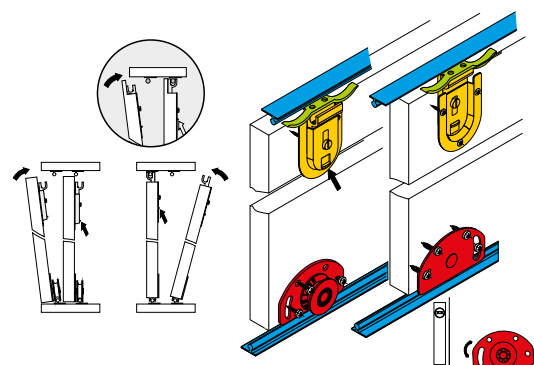

## Kování FAST S 50 kg pro skříňové dveře

- Pro tloušťku desky 10–42 mm
- Kolečka nahoře i dole s kuličkovými ložisky
- Horní kolečko s pružinou
- Možnost tlumení křídel
- Lišty dodáváme v délkách 1,5; 2; 3 a 4 m

Obj. číslo	Popis
04314000	Kování Fast-S 50 posuvná dvířka 50 kg – 1 křídlo
04312000	Brzda pro Fast
04313000	Tlumicí systém pro Fast, Fast-S – 1 ks
04318000	Lišta L-050 3m Al pro Fast (ks)
04319000	Lišta L-050 4m Al pro Fast (ks)

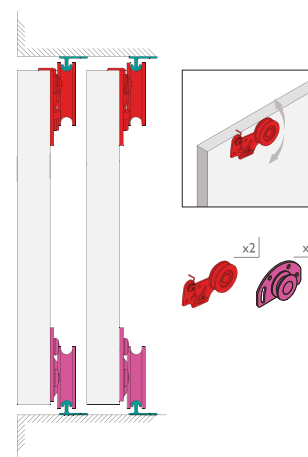

**VLASTNÍ  
VÝROBA!**



## Posuvné dveře na míru

Nabízíme výrobu posuvných dveří k montáži do vestavěné skříně či jako předělovací stěnu v šatníku, komoře, k oddělení kuchyňského prostoru od obývacího prostoru apod.

**NOVINKA:** Možnost dodání pouze posuvných dveří se zrcadlem/skleněnou výplní + příprava kování.  
Lamino si doplníte sami!

### Hotová dveřní křídla - barevné provedení:

- hliník / stříbrná
- šampaň
- nerez
- bílá
- černá
- lakování do barev RAL

Výroba z dostupných systémů LAGUNA. Více než 16 typů úchyty-  
vých lišt. Výběr z dostupných LTD dekorů (Egger, Kronospan)

### Široká nabídka skleněných výplní:

- FOTOGLOSS vč. grafického návrhu
- Barevná skla Lacobel, Matelac
- Lakovaná skla do 2000 barev RAL/NCS
- Tónovaná skla, barevná zrcadla
- Reliéfní 3D skla



## Posuvné systémy pro vestavné skříně

### Úchytyvé lišty pro výplně tloušťky 4/16/18 mm

- Provedení: hliník / bílá mat / černá mat

Obj. číslo	Popis
04369070	OMEGA BRUSH 2,7 m s dvojitým kartáčkem, Al-natural
04369100	OMEGA BRUSH 2,7 m s dvojitým kartáčkem, Al-bílá mat
04369110	OMEGA BRUSH 2,7 m s dvojitým kartáčkem, Al-černá mat
04373070	MULTIOMEGA II WIDE 2,7 m s dvojitým kartáčkem, Al-natural
04373100	MULTIOMEGA II WIDE 2,7 m s dvojitým kartáčkem, Al-bílá mat
04373110	MULTIOMEGA II WIDE 2,7 m s dvojitým kartáčkem, Al-černá mat
04365070	OMEGA 2,7 m, Al-natural
04375070	RAMA II WIDE 2,7 m s dvojitým kartáčkem, Al-natural
04375100	RAMA II WIDE 2,7 m s dvojitým kartáčkem, Al-bílá mat
04375110	RAMA II WIDE 2,7 m s dvojitým kartáčkem, Al-černá mat
04376070	Lišta ETA WIDE úchytyvé (dvojitý kartáč) 2,7m Al-natural
04377070	MODERN II WIDE 2,7 m s dvojitým kartáčkem, Al-natural



## Horní a dolní vedení

**Laguna®**

- Možnost řezání lišt na 1,5 / 2 m
- Provedení: hliník / bílá mat / černá mat

Obj. číslo	Popis
04354060	Horní vedení RAM-OMEGA 3 m, Al-natural
04354066	Horní vedení RAM-OMEGA 3 m, Al-bílá mat
04354067	Horní vedení RAM-OMEGA 3 m, Al-černá mat
04354070	Horní vedení RAM-OMEGA 4 m, Al-natural
04354076	Horní vedení RAM-OMEGA 4 m, Al-bílá mat
04354077	Horní vedení RAM-OMEGA 4 m, Al-černá mat
04380069	Dolní vedení GAMA II 3 m s obloučkem, Al-natural
04380070	Dolní vedení GAMA II 4 m s obloučkem, Al-natural
04359060	RAMA-O-G 3 m, lišta dolní vodící-drážka Al-natural
04359066	RAMA-O-G 3 m, lišta dolní vodící-drážka Al-bílá mat
04359067	RAMA-O-G 3 m, lišta dolní vodící-drážka Al-černá mat
04359070	RAMA-O-G 4 m, lišta dolní vodící-drážka Al-natural
04359076	RAMA-O-G 4 m, lišta dolní vodící-drážka Al-bílá mat
04359077	RAMA-O-G 4 m, lišta dolní vodící-drážka Al-černá mat
04360060	Krycí lišta na RAMA-O-G 3 m vodící-drážka, Al-natural
04360066	Krycí lišta na RAMA-O-G 3 m vodící-drážka, Al-bílá mat
04360067	Krycí lišta na RAMA-O-G 3 m vodící-drážka, Al-černá mat
04360070	Krycí lišta na RAMA-O-G 4 m vodící-drážka, Al-natural
04360076	Krycí lišta na RAMA-O-G 4 m vodící-drážka, Al-bílá mat
04360077	Krycí lišta na RAMA-O-G 4 m vodící-drážka, Al-černá mat
04362069	Lišta RAMA-O-G 3 m jednokolej dolní vodící-drážka, Al-natural



04354



04362



04380



04359 + 04360

## Vozíky

Obj. číslo	Popis
04338000	Vozík horní 8219 kovový pružinový s ložiskem
04339000	Vozík horní 8812 kovový pevný s ložiskem
04340000	Vozík dolní RAM 8810 regulovatelný vest.skříně do drážky
04341000	Vozík dolní RAM 8814 regulovatelný pro vestavné skříně
04342002	Vozík horní 8823 plastový pružinový bez ložiska
04344002	Vozík horní 8822 plastový pružinový s ložiskem
04358000	Vozík SPRING 88101 reg.dolní s pružinkou do drážky
04361000	Vozík OMEGA SLIM 8800 regul.dolní pro kolej s obloučkem



04340+04341



04342



04361+04358



04339



04338



## Brzdy a tlumení

Obj. číslo	Popis
04315000	Brzda pro dolní vedení PRO s drážkou LAGUNA
04316000	Brzda plastová pro dolní vedení PRO s drážkou LAGUNA
04343003	Brzda OMEGA-GAMA 8802 horní pro vestavné skříně
04347002	Tlumicí systém SIMON pro 25 kg + adapter Laguna
04345002	Tlumicí systém SIMON pro 40 kg + adapter Laguna
04346002	Tlumicí systém SIMON pro 60 kg + adapter Laguna



04343



04345



04315



04316

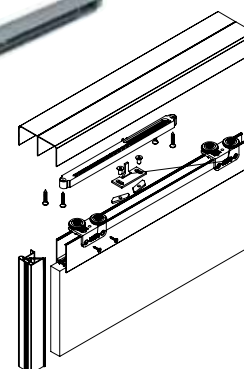

## Kartáčky

Obj. číslo	Popis
04394111	Kartáč nasouvací 4,8x12 mm
04396100	Kartáč nasouvací dvojité 14x6 mm, bílý, (1 role = 150 BM)
04395111	Kartáč nasouvací dvojité 14x6 mm, šedý (1 role = 150 BM)
043931110	Kartáč nasouvací 4,8x4 mm, šedý

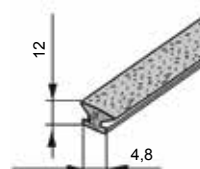

04394



04396



# Nábytkové elektrozařízení

ORNO®

## Výsuvná elektro věž – průměr 80 mm

- Počet zásuvek: 3x 2P + Z
- Počet USB portů: 2
- Maximální zatížení: 3680 W
- Barva: stříbrná
- Materiál: hliník + plast, barva: stříbrná
- Rozměry: Ø 105 x 305 mm
- Rozměry montážního otvoru: Ø 80, hloubka: 305 mm



Obj. číslo	Popis
N3020104	Zásuvka elektro – výsuvná věž 80 mm – 3x zásuvka+ kabel, stříbrná/plast
N3021104	Zásuvka elektro – výsuvná věž 80 mm – 3x zásuvka+ 2xUSB + kabel, stříbrná/plast

## Výsuvná elektro věž ELEKTRIMA TUBUS – průměr 60 mm

- Počet zásuvek: 3x zásuvka / 3x zásuvka + 2x USB
- Provedení: bílá / stříbrná / černá
- Rozměry: výška: 290/320 mm, průměr: 85 mm
- Rozměry montážního otvoru: průměr: 60 mm

REJS



Obj. číslo	Popis
N2902104	ELEKTRIMA TUBUS – výsuvná elektro věž 60 mm – 3x zásuvka + kabel, stříbrná/plast
N2902111	ELEKTRIMA TUBUS – výsuvná elektro věž 60 mm – 3x zásuvka+ kabel, černá/plast
N2903104	ELEKTRIMA TUBUS – výsuvná elektro věž 60 mm – 3x zásuvka + 2x USB kabel, stříbrná/plast
N2903111	ELEKTRIMA TUBUS – výsuvná elektro věž 60 mm – 3x zásuvka + 2x USB kabel, černá/plast

## Výklopná zásuvka ELEKTRIMA

- Počet zásuvek: 3x zásuvka
- Provedení: bílá / stříbrná / černá
- Rozměry: 240 x 120 x 73 mm
- Rozměry montážního otvoru: 229 x 110 x 73 mm



Obj. číslo	Popis
N2900100	ELEKTRIMA zásuvka elektro výklopná zápustná – 3x zásuvka + kabel, bílá
N2900104	ELEKTRIMA zásuvka elektro výklopná zápustná – 3x zásuvka + kabel, stříbrná
N2900111	ELEKTRIMA zásuvka elektro výklopná zápustná – 3x zásuvka + kabel, černá

## Výklopná zásuvka ELEKTRIMA – USB

- Počet zásuvek: 2x zásuvka, 2xUSB 2,1A 5V
- Provedení: bílá / stříbrná / černá
- Rozměry: 240 x 120 x 73 mm
- Rozměry montážního otvoru: 229 x 110 x 73 mm



Obj. číslo	Popis
N2901100	ELEKTRIMA zásuvka elektro výklopná zápustná – 2x zásuvka + 2x USB + kabel, bílá
N2901104	ELEKTRIMA zásuvka elektro výklopná zápustná – 2x zásuvka + 2x USB + kabel, stříbrná
N2901111	ELEKTRIMA zásuvka elektro výklopná zápustná – 2x zásuvka + 2x USB + kabel, černá

## Výsuvná zásuvka – průměr 100 mm

- Počet zásuvek: 3 nebo 4 s/bez 2 USB portů
- Max. zatížení: 3680W
- Barva: stříbrná, nerez (Inox)
- Rozměry: Ø 115 x 159,4 mm
- Rozměry montážního otvoru: Ø 94,5 mm, hloubka: 102 mm



Obj. číslo	Popis
N3030003	Zásuvka elektro – výsuvná nízká 100 mm – 4x zásuvka + kabel, Inox
N3030104	Zásuvka elektro – výsuvná nízká 100 mm – 4x zásuvka + kabel, stříbrná/plast
N3031003	Zásuvka elektro – výsuvná nízká 100 mm – 3x zásuvka + 2xUSB + kabel, Inox
N3031104	Zásuvka elektro – výsuvná nízká 100 mm – 3x zásuvka + 2xUSB + kabel, stříbrná/plast

## Rohová zásuvka

- Počet zásuvek: 2x 2P + Z
- Maximální zatížení: 3680W
- Materiál: hliník + plast
- Délka kabelu: 0,5 m
- Rozměry: 64 x 150 x 64 mm



Obj. číslo	Popis
N3071002	Zásuvka elektro – rohová – 2x zásuvka + kabel, stříbrná
N3071110	Zásuvka elektro – rohová – 2x zásuvka + kabel, černá

## Rohová 2–zásuvka s vypínačem

- Počet zásuvek: 2x 2P + Z + vypínač ON/OFF
- Maximální zatížení: 3680W
- Materiál: hliník + plast
- Délka kabelu: 0,5 m
- Rozměry: 64 x 275 x 64 mm



Obj. číslo	Popis
N3073002	Zásuvka elektro rohová – 2x zásuvka + 1x vypínač + kabel, stříbrná

## Rohová zásuvka

- Počet zásuvek: 3x 2P + Z
- Maximální zatížení: 3680W
- Délka kabelu: 1,8 m
- Materiál: hliník + plast
- Rozměry: 234 x 99,5 x 51,7 mm



Obj. číslo	Popis
N3078002	Zásuvka elektro rohová – 3x zásuvka + kabel, stříbrná/plast

## LED pásy

**Střední intenzita – vhodné pro dekorativní osvětlení:**

- Prodáváme po celém balení (5 m)

Obj. číslo	Popis
N2300801	Pásek LED 2835, 300 LED, 6500K, 6,6W/750lm/60/m bílá studená - 8mm/5m
N2300803	Pásek LED 2835, 300 LED, 4000K, 6,6W/750lm/60/m bílá neutrální - 8mm/5m
N2300802	Pásek LED 2835, 300 LED, 3200K, 6,6W/750lm/60/m bílá teplá - 8mm/5m
N2303801	Pásek LED COB, 300 LED, 6500K, 8W/750lm/60/m bílá studená v gelu - 8mm/5m
N2303803	Pásek LED COB, 300 LED, 4000K, 8W/750lm/60/m bílá neutrální v gelu 8mm/5m
N2303802	Pásek LED COB, 300 LED, 3200K, 8W/750lm/60/m bílá teplá v gelu 8mm/5m

- Prodáváme jako materiál po metrech

Obj. číslo	Popis
N2304801	Pásek LED 2835, 300 LED, 6500K, 6,6W/750lm/60/m bílá studená - 50 m
N2304803	Pásek LED 2835, 300 LED, 4000K, 6,6W/750lm/60/m bílá neutrální - 50 m
N2304802	Pásek LED 2835, 300 LED, 3200K, 6,6W/750lm/60/m bílá teplá - 50 m

**Vysoká intenzita – vhodné pro pracovní desky:**

- Prodáváme po celém balení (5 m)

Obj. číslo	Popis
N2301801	Pásek LED 2835, 600 LED, 6500K, 12W/1600lm/120/m bílá studená - 10mm/5m
N2301803	Pásek LED 2835, 600 LED, 4000K, 12W/1600lm/120/m bílá neutrální - 10mm/5m
N2301802	Pásek LED 2835, 600 LED, 3200K, 12W/1600lm/120/m bílá teplá - 10mm/5m
N2302801	Pásek LED 2835, 600 LED, 6500K, 12W/1400lm/120/m bílá studená - 5mm/5m
N2302803	Pásek LED 2835, 600 LED, 4000K, 12W/1400lm/120/m bílá neutrální 5mm/5m
N2302802	Pásek LED 2835, 600 LED, 3200K, 12W/1400lm/120/m bílá teplá 5mm/5m



N2300 a N2304



N2303



N2301 a N2302

## Zdroje se svorkovnicí

- Napájecí zdroje 12V DC s vnitřní svorkovnicí pro připojení kabelů
- Napájení: AC 220–240, 50–60 Hz

Obj. číslo	Popis
N2021100	Zdroj pro LED 12 W, 12 V, IP20
N2023100	Zdroj pro LED 24 W, 12 V, IP20
N2024100	Zdroj pro LED 33 W, 12 V, IP20
N2025100	Zdroj pro LED 54 W, 12 V, IP20
N2027100	Zdroj pro LED 80 W, 12 V, IP20



## Vypínače do LED profilů

Obj. číslo	Popis
N1450100	Bezdotykový spínač stmívatelný do profilů LED nalepovací W09 60 W, 12–24 V, IP20
N1451100	Bezdotykový spínač stmívatelný do profilů LED nalepovací s kabelem 2 m W09 60 W, 12–24 V, IP20
N1483100	Vypínač s tlačítkem a stmívačem do lišty max. 60W/12V – 25mm
N1484100	Vypínač dotykový se stmívačem, lokální detekce, modrá dioda do lišty max. 96W/12V

N1484



N1483



## Ostatní senzory a spínače

### Tlačítkové:

Obj. číslo	Popis
N2030100	Tlačítkový spínač stmívatelný W01 36 W, 12–24 V, IP20, FI 14, bílá
N2030111	Tlačítkový spínač stmívatelný W01 36 W, 12–24 V, IP20, FI 14, černá
N2033033	Tlačítkový spínač stmívatelný W04 36 W, 12–24 V, IP20, FI 35, chrom



### Dotykové:

Obj. číslo	Popis
N2031100	Dotykový spínač stmívatelný W02 36 W, 12–24 V, IP20, FI 18, bílá
N2031111	Dotykový spínač stmívatelný W02 36 W, 12–24 V, IP20, FI 18, černá
N2032033	Dotykový spínač stmívatelný W03 36 W, 12–24 V, IP20, FI 15, chrom
N2036104	Dotykový spínač stmívatelný rohový W06 36 W, 12–24 V, IP20, stříbrošedá
N2039100	Dotykový spínač stmívatelný bezdrátový W08 60 W, 12 V, IP20, FI 35, bílá
N2039111	Dotykový spínač stmívatelný bezdrátový W08 60 W, 12 V, IP20, FI 35, černá

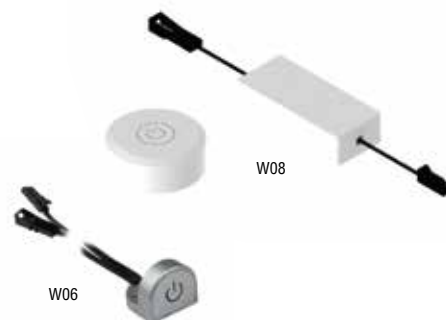

### Bezdotykový:

Obj. číslo	Popis
N2034111	Bezdotykový spínač pro osvětlení W05 500 W, 220–240 V, IP20, FI 13, černá
N2035111	Bezdotykový spínač pro posuvné dveře W05 500 W, 220–240 V, IP20, FI 13, černá
N2037100	Bezdotykový spínač stmívatelný univerzální W07 24 W, 12–24 V, IP20, FI 13, bílá
N2037111	Bezdotykový spínač stmívatelný univerzální W07 24 W, 12–24 V, IP20, FI 13, černá
N2038100	Adaptér pro bezdotykový spínač stmívatelný univerzální W07 vč. 2 šroubků, bílá
N2038111	Adaptér pro bezdotykový spínač stmívatelný univerzální W07 vč. 2 šroubků, černá
N2039100	Dotykový spínač stmívatelný bezdrátový W08 60 W, 12 V, IP20, FI 35, bílá
N2039111	Dotykový spínač stmívatelný bezdrátový W08 60 W, 12 V, IP20, FI 35, černá

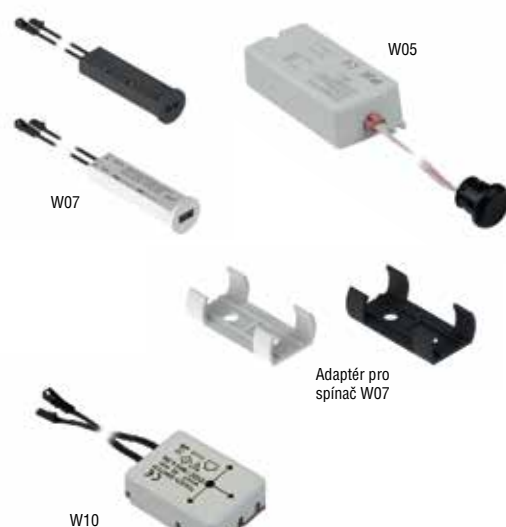

### Pod desku:

Obj. číslo	Popis
N2040100	Spínač pod desku s kabelem 1 m, W10 50 W, 12 V, IP20, FI 13

## Dálkový ovladač

Obj. číslo	Popis
N2097100	LED ovladač MINI RF 12V/max.72W + dálkové ovládání



## Kabeláže, konektory

Obj. číslo	Popis
N2141100	Kabel s konektory MINI AMP 2 m, 12 v, 36 W, IP20
N2142100	Konektor se šesti vstupy MINI AMP 2 m, 12 v, 36 W, IP20
N2170100	Spojovací konektor pro LED pásky 8 mm, 36W, bez kabelu
N2171100	Spojovací konektor pro LED pásky 8 mm s kabelem 2 m, 36W
N2172100	Spojovací konektor pro LED pásky 10 mm, 36W, bez kabelu
N2173100	Spojovací konektor pro LED pásky 10 mm s kabelem 2 m, 36W
N2174100	Spojovací konektor MINI pro LED pásky 8 mm, 36W, bez kabelu
N2175100	Spojovací konektor MINI pro LED pásky 8 mm s kabelem 2 m, 36W



## Profily pro LED pásky

- Hliníkové profily v prodeji v délkách 1500, 3000 mm
- Krycí lišty jsou nacvakávací a nejsou součástí profilu, nutno objednat zvlášť
- Možnost dodání hotových sestav na míru vč. osvětlení, kabelu, napájení apod.

### Profil LED LL02

Obj. číslo	Popis
N1520002	Profil LED LL02 délka 3 m, elox
N1523010	Záslepka profilu LL01, LL02 A, plast – obyčejný
N1524010	Záslepka profilu LL01, LL02 B, plast – s výstupem
N1525000	Úchyt k profilu LL01, LL02, plast
N1594010	PC pásek OLL–12 mléčný KLIK pro LL profily, délka 3 m
N1595010	PC pásek OLL–11 transparentní KLIK pro LL profily, délka 3 m

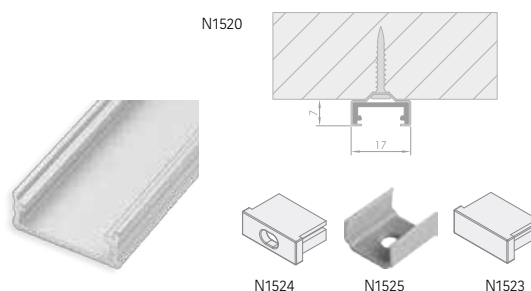

### Profil LED LL03

Obj. číslo	Popis
N1530002	Profil LED LL03 k zařezování, délka 3 m, elox
N1533010	Záslepka profilu LL03 A, plast – obyčejná
N1534010	Záslepka profilu LL03 B, plast – s výstupem
N1594010	PC pásek OLL–12 mléčný KLIK pro LL profily, délka 3 m
N1595010	PC pásek OLL–11 transparentní KLIK pro LL profily, délka 3 m

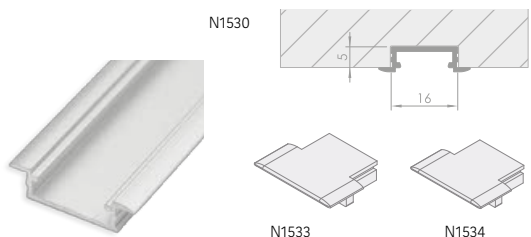

### Profil LED LL07–B

Obj. číslo	Popis
N1571002	Profil LED LL07–B délka 3 m, rohový, elox
N1573010	Záslepka profilu LL07, LL07–B A, plast – obyčejný
N1574010	Záslepka profilu LL07, LL07–B B, plast – s výstupem na kabel
N1594010	PC pásek OLL–12 mléčný KLIK pro LL profily, délka 3 m
N1595010	PC pásek OLL–11 transparentní KLIK pro LL profily, délka 3 m

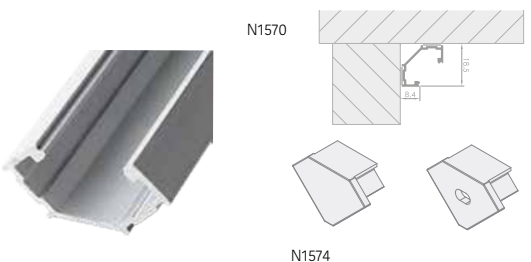

### Profil LED LL19

Obj. číslo	Popis
N1501002	Profil LED LL19 délka 3 m rohový 60/30st., elox
N1503010	Záslepka profilu LL19 A levá, plast – obyčejná
N1504010	Záslepka profilu LL19 A pravá, plast – obyčejná
N1505010	Záslepka profilu LL19 B levá, plast – s otvorem na kabel
N1506010	Záslepka profilu LL19 B pravá, plast – s otvorem na kabel
N1507010	Úchyt k profilu LL19, LL07–B plast
N1594010	PC pásek OLL–12 mléčný KLIK pro LL profily, délka 3 m
N1595010	PC pásek OLL–11 transparentní KLIK pro LL profily, délka 3 m

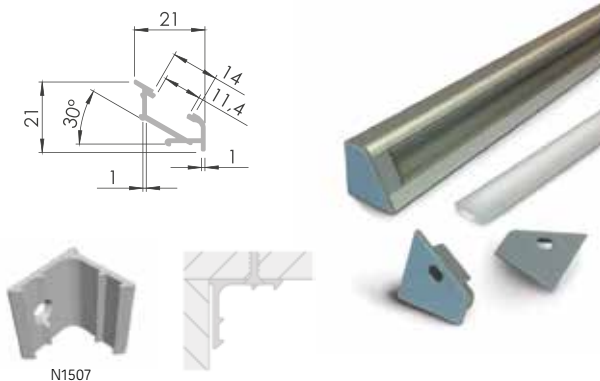

## Univerzální LED osvětlení

Obj. číslo	Popis
N1990801	Univerzální LED osvětlení 2 W, 12 V, 130 lm/m, 6500 K, třída F, IP20, bílá studená
N1990802	Univerzální LED osvětlení 2 W, 12 V, 130 lm/m, 3000 K, třída F, IP20, bílá teplá
N1990803	Univerzální LED osvětlení 2 W, 12 V, 130 lm/m, 4000 K, třída F, IP20, bílá neutrální



# Úchytky

## Úchytka EASY

Provedení	Rozteč (mm) / kat. číslo					
	96	128	160	192	256	320
hliník	L2460002	L2461002	L2462002	L2463002	L2464002	L2465002
chrom	L2460033	L2461033	L2462033	L2463033	L2464033	L2465033
nerex	L2460035	L2461035	L2462035	L2463035	L2464035	L2465035
bílá	L2460100	L2461100	L2462100	L2463100	L2464100	L2465100
grafit	L2460106	L2461106	L2462106	L2463106	L2464106	L2465106
černá	L2460111	L2461111	L2462111	L2463111	L2464111	L2465111
zlatá	L2460184	L2461184	L2462184	L2463184	L2464184	L2465184



## Úchytka STILO

Provedení	Rozteč (mm) / kat. číslo	
	160	256
hliník	L2466002	L2467002
titan	L2466028	L2467028
chrom	L2466033	L2467033
nerex	L2466035	L2467035
bílá	L2466100	L2467100
černá	L2466111	L2467111
zlatá	L2466184	L2467184



## Úchytka TYTANO

Provedení	Rozteč (mm) / kat. číslo				
	128	160	192	256	320
nerex	L2468035	L2469035	L2470035	L2471035	L2472035
grafit	L2468106	L2469106	L2470106	L2471106	L2472106
černá	L2468111	L2469111	L2470111	L2471111	L2472111
zlatá	L2468184	L2469184	L2470184	L2471184	L2472184
chrom	L2469033	L2470033	L2471033	L2472033	L2472033



## Úchytka PORTA

■ Provedení: hliník

Rozteč	Celková délka (mm)	Kat. číslo
128	148	L2150002
160	180	L2151002
192	212	L2152002
224	244	L2153002
320	340	L2154002
432	442	L2155002
532	542	L2156002o
736	746	L2157002o



## Úchytka WPY 347

■ Provedení: hliník

Rozteč	Celková délka (mm)	Kat. číslo
128	136	L2391002
192	200	L2393002
224	232	L2394002
320	328	L2396002



## Úchytka MAGNA

Provedení	96	128
hliník	L2478002	L2479002
mosaz	L2478027	L2479027
chrom	L2478033	L2479033
nerez	L2478035	L2479035
měď	L2478041	L2479041
bílá	L2478100	L2479100
černá matná	L2478110	L2479110



## Úchytka RELING

Provedení	Rozteč (mm) / kat. číslo							
	96	128	160	192	224	256	288	320
nikl broušený	L2486023	L2487023	L2488023	L2489023	L2490023	L2491023	L2492023	L2493023
nikl satina	L2486025	L2487025	L2488025	L2489025	L2490025	L2491025	L2492025	L2493025
bílá	L2486033	L2487033	L2488033	L2489033	L2490033	L2491033	L2492033	L2493033
chrom satina	L2486035	L2487035	L2488035	L2489035	L2490035	L2491035	L2492035	L2493035
černá matná	L2486111	L2487111	L2488111	L2489111	L2490111	L2491111	L2492111	L2493111



## Úchytka UZ-06/07 (ANNA)

Provedení	Rozteč (mm) / kat. číslo	
	96	128
nikl satina	L2066025	L2067025
mosaz	L2066027	L2067027
chrom	L2066033	L2067033
chrom matný	L2066035	L2067035
bílá	-	L2067100o
černá matná	-	L2067112



## Úchytka DD01 - zápustná

■ Hloubka: 10 mm

Provedení	Průměr (mm) / kat. číslo	
	40	
chrom	L2210033	
chrom matný	L2210035o	
bílá matná	L2210101	
černá matná	L2210112	



## Úchytka UZ-E6

Provedení	Rozteč (mm) / kat. číslo		
	128	160	192
nerez (Inox)	L2233009	L2234009	L2235009
chrom	L2233033	L2234033	L2235033
chrom matný	-	L2234035	L2235035



# Knopky

## Knopěk VITO

- Průměr: 32 mm
- Výška: 30 mm

Obj. číslo	Popis
L1101002	Knopěk VITO Al
L1101033	Knopěk VITO chrom
L1101035	Knopěk VITO nerez
L1101041	Knopěk VITO měď
L1101100	Knopěk VITO bílá
L1101110	Knopěk VITO černá mat
L1101184	Knopěk VITO zlatá



## Knopěk NIRO

- Průměr: 29 mm
- Výška: 20 mm

Obj. číslo	Popis
L1102002	Knopěk NIRO Al
L1102033	Knopěk NIRO chrom
L1102035	Knopěk NIRO nerez
L1102041	Knopěk NIRO měď
L1102100	Knopěk NIRO bílá
L1102110	Knopěk NIRO černá mat
L1102184	Knopěk NIRO zlatá



## Knopěk DG20

- Průměr: 20 mm
- Provedení: porcelán

Obj. číslo	Popis
L1131000	Knopěk DG20-0 fi38mm porcelán bílý
L1131001	Knopěk DG20-1 fi38mm porcelán růže
L1131004	Knopěk DG20-4 fi38mm porcelán bílý popraskaný



## Knopěk dřevěný

- Průměr: 35 mm

Obj. číslo	Popis
L1001405	Knopěk malý 35 mm olše lak
L1001407	Knopěk malý 35 mm buk lak
L1001412	Knopěk malý 35 mm dub lak





# Úchytové lišty

Možnost výroby  
na míru do 5  
pracovních dnů!

Možnost  
lakování do barev  
RAL!

## UKS-5

- Úchytová lišta na dolní dvířka
- Na tloušťku 18 mm

Obj. číslo	Popis
L2650081	Lišta UKS-5 ELOX úchytová narážecí délka 3,1 m
L2650083	Lišta UKS-5 INOX úchytová narážecí délka 3,1 m
L2650093	Lišta UKS-5 INOX SVĚTLÝ úchytová narážecí 3,1 m



## UKS-7

- Úchytová lišta na dolní dvířka
- Na tloušťku 18 mm

Obj. číslo	Popis
L2670081	Lišta UKS-7 ELOX úchytová narážecí délka 3,1 m
L2670083	Lišta UKS-7 INOX úchytová narážecí délka 3,1 m
L2670093	Lišta UKS-7 INOX SVĚTLÝ úchytová narážecí délka 3,1 m



## UKS-10

- Úchytová lišta na dolní dvířka
- Na tloušťku 18 mm

Obj. číslo	Popis
L2670081	Lišta UKS-7 ELOX úchytová narážecí délka 3,1 m
L2700083	Lišta UKS-10 INOX úchytová narážecí délka 3,1 m
L2700093	Lišta UKS-10 INOX SVĚTLÝ úchytová narážecí délka 3,1 m



## UKS-11

- Úchytová lišta na dolní dvířka
- Na tloušťku 18 mm

Obj. číslo	Popis
L2710081	Lišta UKS-11 ELOX úchytová narážecí délka 3,1 m
L2710083	Lišta UKS-11 INOX úchytová narážecí délka 3,1 m
L2710093	Lišta UKS-11 INOX SVĚTLÝ úchytová narážecí délka 3,1 m



Možnost výroby  
na míru do 5  
pracovních dnů!

Možnost  
lakování do barev  
RAL!

## Úchytka UKS-40

- Úchytová lišta na dolní dvířka
- Na tloušťku 18-20 mm

Obj. číslo	Popis
L2736081	Lišta UKS-40 ELOX úchytová narážecí délka 3,1 m
L2736093	Lišta UKS-40 INOX SVĚTLÝ úchytová narážecí délka 3,1 m



## Úchytka UKS-41

- Úchytová lišta na horní dvířka
- Na tloušťku 18-20 mm

Obj. číslo	Popis
L2737081	Lišta UKS-41 ELOX úchytová narážecí délka 3,1 m
L2737093	Lišta UKS-41 INOX SVĚTLÝ úchytová narážecí délka 3,1 m



## Úchytka UKS-30

- Úchytová lišta na dolní dvířka
- Na tloušťku 18-19 mm

Obj. číslo	Popis
L2730081	Lišta UKS-30 ELOX úchytová narážecí délka 3,1 m
L2730093	Lišta UKS-30 INOX SVĚTLÝ úchytová narážecí délka 3,1 m



## Úchytka UKW-4

- Úchytová lišta na horní dvířka
- Na tloušťku 18 mm

Obj. číslo	Popis
L2640002	Lišta UKW-4 ELOX úchytová narážecí délka 3,5 m
L2640003	Lišta UKW-4 INOX úchytová narážecí délka 3,5 m



**Možnost výroby  
na míru do 5  
pracovních dnů!**

## Úchytka U-9

- Úchytová lišta k našroubování nebo nalepení
- Základní rozměry skladem
- Na tloušťku 18-22 mm

Provedení	Délka (mm)			
	40	60	100	150
hliník (elox)	L2591002	L2592002	L2593002	L2594002
nerez (inox – světlý)	L2591003	L2592003	L2593003	L2594003



## Lišty pro bezúchytkovou dvířka

**Možnost  
lakování do barev  
RAL!**

### Profil J

Obj. číslo	Popis
L2910002	Profil J - pro bezúchytkové dveře 2,75 m
L2919001	Úchyt pro profil J+C - pro bezúchytkové dveře



### Profil C

Obj. číslo	Popis
L2920002	Profil - C - pro bezúchytkové dveře 2,75 m
L2919001	Úchyt pro profil J+C - pro bezúchytkové dveře



### Profil P-2

- Lišta pro horní skříňky pro bezúchytové otevírání

Obj. číslo	Popis
L2930002	Profil P-2 pro bezúchytkové dveře 3,5 m ELOX
L2930003	Profil P-2 pro bezúchytkové dveře 3,5 m INOX - 05001915

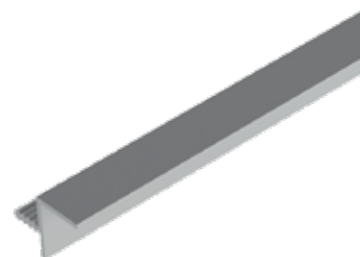

### Lemovací hrana

Obj. číslo	Popis
L5012002	Hrana lemovací C18mm, 3 m - Al



# Narážecí úchytky s frézováním

**VLASTNÍ  
VÝROBA!**

## Provedení:

- Eloxované úchytky s leštěnou hranou v barvě: hliník (ELOX), nerez (INOX), světlý INOX
- Možnost lakování do standardních barev: bílá / černá / grafit
- Lakování do jakékoliv barvy RAL!
- Bez množství omezení – vyrábíme a lakujeme od 1 ks!
- Termín dodání:

Výroba eloxovaných úchytek s leštěnou hranou: 5 pracovních dnů

Výroba lakovaných úchytek s lakovanou hranou: 10-15 pracovních dnů

UKS-10 typ F

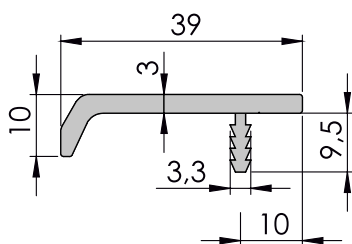

Typ F

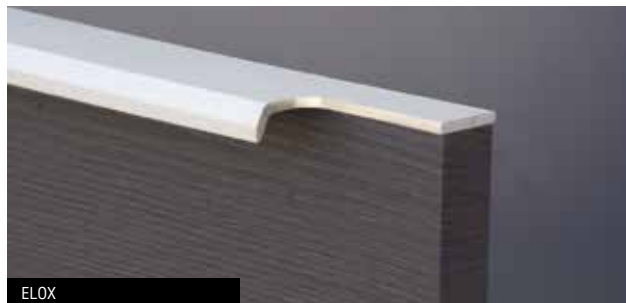

ELOX

UKS-11 typ F

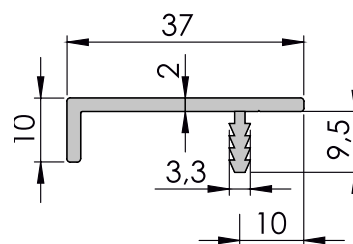

Typ F



ELOX

Typ F2



ELOX

Typ F2



ELOX

Typ F3



ELOX

Typ F3



ELOX

## Příklady barevného provedení (pro UKS-10 i UKS-11):

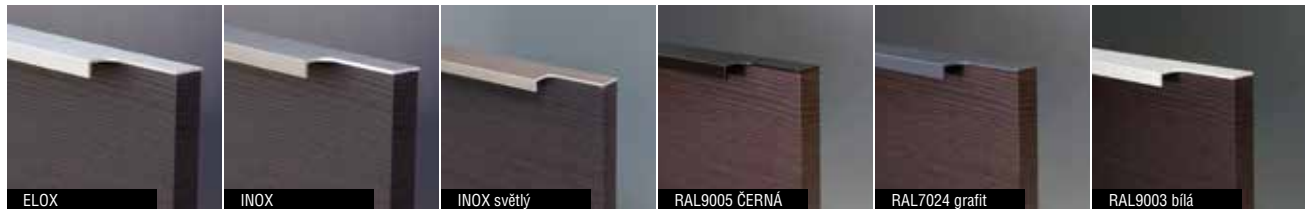

ELOX

INOX

INOX světlý

RAL9005 ČERNÁ

RAL7024 grafit

RAL9003 bílá



**VLASTNÍ  
VÝROBA!**

## Hliníkové rámečky

- Kvalitní česká výroba
- Záruka 5 let!
- Příprava na veškeré kování ZDARMA (při objednávce nad 5 000 Kč)
- V nabídce 15 TYPŮ RÁMEČKŮ

### Nejprodávanejší typy:

**S1**

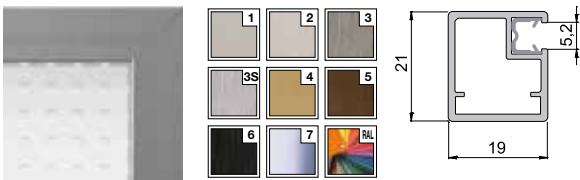

**S9**

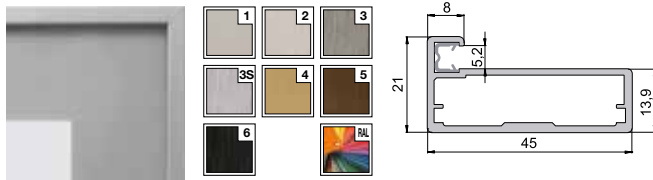

**S12**

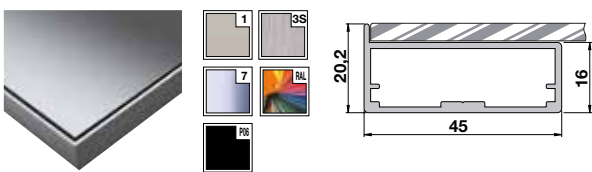

**S13**

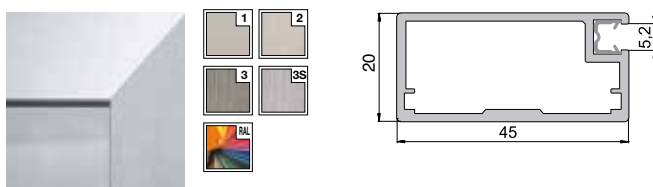

**S14**

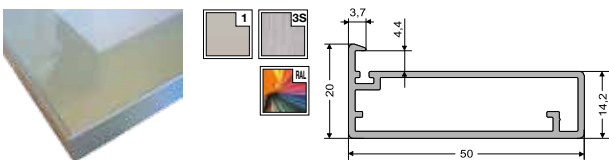

**S16**

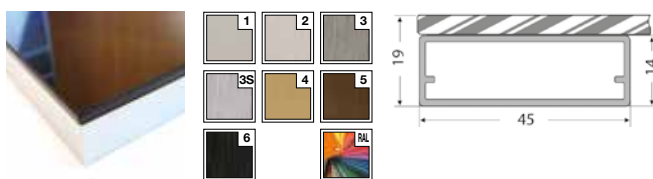

### Povrchová úprava

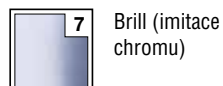
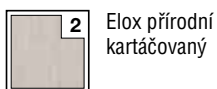
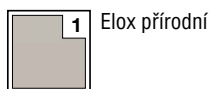

**RAL**  
Odstín na zakázku  
(práškové lakování)

# Hliníkové konstrukce

**VLASTNÍ  
VÝROBA!**

## Hliníkové konstrukce Alfa Base

- Variabilní systém vhodný do každého interiéru
- Široká škála profilů, 7 povrchových úprav hliníku a lakování do barev RAL
- Příprava na skleněné výplně tl. 4-6 mm, dřevěné 10 / 18 mm, příp. naložené desky
- Možnost zavěšení nebo na podstavné nožičky



Zvolte si povrchovou úpravu stolu - 7 povrchů hliníku / lakování do RAL barev – hladký mat nebo jemná struktura



## Svařované konstrukce z oceli a nerezů

- Svařujeme moderními technologiemi
- Svařování oceli, nerezů a hliníku
- Sváry mají v rozích rádius cca R5
- Lakování do barev RAL
- Široký výběr průřezů profilů (čtverec i obdélník): od 15x15 - 100x100 mm
- Vhodné pro namáhané spoje a šikmé tvary

**NOVINKA!**



# Pevné a rozkládací jídelní stoly

**VLASTNÍ  
VÝROBA!**

**Moderní jídelní a kancelářské stoly Benevetti spojuje nadčasový design.**

Jejich pravidelné geometrické tvary a hladké linie výborně doplní interiér Vaší kuchyně, jídelny či kanceláře.

- Výroba rozkládacích i pevných stolů na míru
- Široká nabídka profilů a jejich napojení uspokojí přání našich zákazníků i ty nejmodernější současné trendy
- V nabídce 6 variant povrchových úprav eloxovaného hliníku
- Možnost lakování do barev RAL



LIBERO FRAME



DUETTO

## Typy napojení pevných stolů – A, B, C, D



**Typ napojení stolu A**  
vhodný pro dřevěnou desku



**Typ napojení stolu B**  
deska dřevo nebo sklo



**Typ napojení stolu C**  
vložená deska 10-36 mm,  
dřevo nebo sklo



**Typ napojení stolu D**  
uskočená příčka stolu,  
deska dřevo nebo sklo

Rozkládací stoly mají napojení profilů TYPU B.

## Hliníkové stolové podpěry

- Profily 20x20, 40x40, 50x50, 100x50 mm
- Až 7 povrchových úprav hliníku + lakování do RAL



NSK37



NSK38



 **KOPECKÝ CZ**  
nábytkové kování

Kopecký CZ, s.r.o.,  
Prodejna:  
Vinohradská 76, 618 00 Brno  
Tel: 548 133 111  
E-mail: [info@kopeckycz.cz](mailto:info@kopeckycz.cz)  
[www.kopeckycz.cz](http://www.kopeckycz.cz)

**E-shop: [www.kovani-nabytek.cz](http://www.kovani-nabytek.cz)**

Váš prodejce: